

Kim volledig laten dragen, te korte vloerplaat verlengen. Stootvoegen van de kim verlijmen.

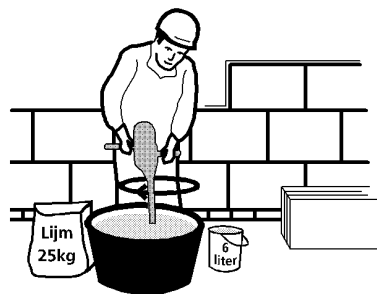

Aanmaken lijm mortel. 4 minuten mengtijd.

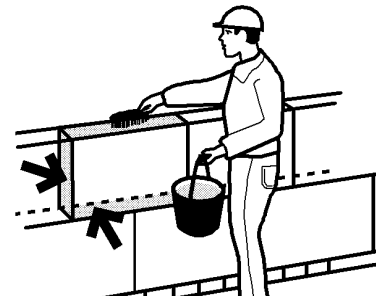

Bevochtigen droge kalkzandsteen. Onderkant en zijkanten voor plaatsing bevochtigen.



Aanbrengen lijm op stootvoeg met Calduranlijmgereedschap.

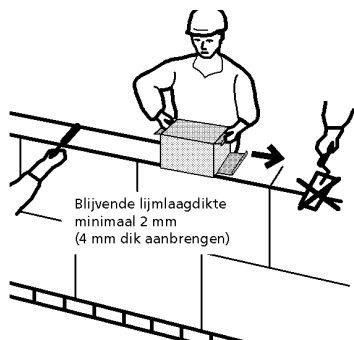

Gebruik juiste Calduranlijmgereedschap. Prikspouwanker met gesloten kant boven, platte gedeelte vol en zat in lijmmaad. Maximaal 2 voouittrekken.



Lijmresten niet uitsmeren op muur maar afsteken. Beschadigingen bijwerken.

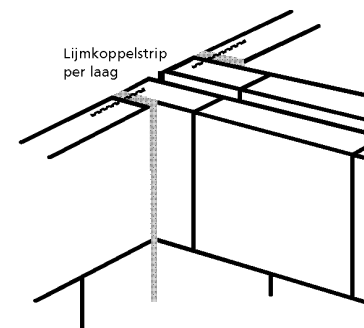

Aansluiting stabilisatiewand met bouwmuur. Vol en zat verlijmen.

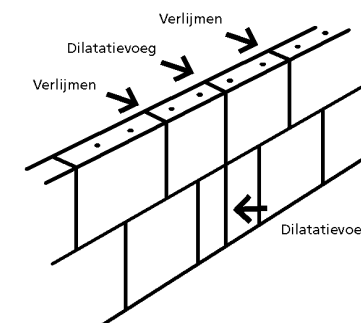

Dilatatievoeg niet verlijmen.

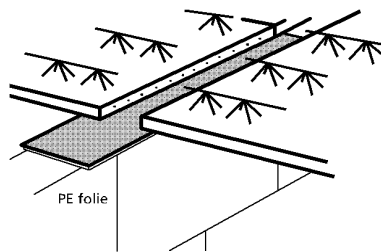

Laat in het werk gestort beton nooit aan kalkzandsteen hechten, gebruik DPC of PE-folie.

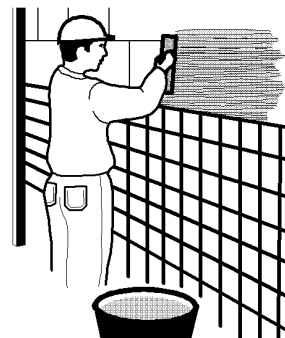

Lijm tegels direct op kalkzandsteen. Eventueel dikteverschil nooit uitvlakken met gips.

Verwerkingsadviezen

Voor meer informatie:
Projectbegeleiding
 telefoon 0592 395 113
 telefax 0592 430 441
 projectbegeleiding@calduran.nl



Calduran verkort schooradvies

Wanden verkrijgen hun stabiliteit door dwarswanden en de verbinding met bovenliggende vloeren. Als in de uitvoeringsfase deze bovenliggende vloeren nog niet aanwezig zijn dienen wanden tijdelijk geschoord te worden. Hieronder volgt een verkorte versie van het Calduran Schooradvies. Raadpleeg voor meer informatie altijd het uitgebreide schooradvies, online in te zien op www.calduran.nl.

Windkracht

- Stop met lijmen als de windkracht hoger is dan windkracht 6.
- Bij een windkracht hoger dan 8 Beaufort niet meer op de bouwplaats lopen
- Het schooradvies gaat uit van standaard schoorafstanden tot windkracht 8.
- Controleer bij stormwaarschuwing alle wanden en plaats zonodig extra schoren.

Het schoren van wanden

- Dit advies gaat uit van eengezinswoningen tot een hoogte van 10 meter;
- Plaats de schoor al gelijk na het plaatsen van het eerste hele element op de derde laag.
- Plaats de tweede schoor op maximaal 4 meter afstand en houd een maximale afstand tot het einde van de wand aan van 2 meter.
- Penanten altijd afschoren, ook bij wanden dikker dan 214.
- Met name bij de buitenwanden / binnenspouwbladen die vaak 100 of 120 mm dik zijn dient de schoorafstand verminderd te worden.

Het schoren van topgevels

- Topgevels tot 3 meter hoogte en een lengte tot 10 meter kunnen met 1 schoor worden vastgezet.
- Topgevels met een hoogte van 3 tot 4,5 meter dienen met 3 schoren worden vastgezet
- Topgevels dikker dan 214 mm hoeven tot een hoogte van 3 meter niet geschoord te worden, bij een hoogte van 3 tot 4,5 meter minimaal 1 schoor plaatsen.
- Bij topgevels van ankerloze spouwmuren aan beide zijden schoren plaatsen.
- Plaats bij toppen met raamopeningen extra's

Tabel 1. Maximale Schoorafstanden (meters) van rechthoekige wanden met een hoogte tot 2,7m

wanddikte	Normaal tot windkracht 8				Bij storm / windwaarschuwing tot windkracht 9			
	bebouwd ²		onbebouwd ³		bebouwd ²		onbebouwd ³	
	schoor- afstand	eind- afstand	schoor- afstand	eind- afstand	schoor- afstand	eind- afstand	schoor- afstand	eind- afstand
100	4	2	3,5	1,2	3,5	1,2	2	0,7
120	4	2	3,5	1,2	3,5	1,2	2,6	0,9
2 x 120 Ankerloos ¹	5,6	2	5,6	2	5,6	2	5,6	2
150/175	5,6	2	5,6	2	5,6	2	2,6	0,9
214	5,6	2	5,6	2	5,6	2	5,6	2
> 214	-	-	-	-	-	-	5,6	2

1) Met 2 x 120 mm ankerloos wordt bedoeld ankerloze spouwmuren met schoren aan beide wanden;

2) Bebouwd gebied is een locatie in de bebouwde kom;

3) Onbebouwd gebied ligt bijvoorbeeld in een polder of aan de rand van een bebouwd gebied.

Algemene uitgangspunten

- De schoor moet zo sterk zijn dat het een trek- of drukbelasting van 3,2 kN (karakteristieke waarde) kan opnemen.
- Bevestig de standaard wandschoren onder ongeveer 45 graden met een afwijking van maximaal 10 graden op ongeveer 1,8 meter hoogte.
- Gebruik ter bevestiging van de schoren geschikte ankers met een minimale karakteristieke bezwijkbelasting (zonder veiligheidsfactoren) van 8 KN. Calduran adviseert hierbij sterk het gebruik van kunststof pluggen.
- Men mag de schoren pas verwijderen als alle definitieve stabiliteitsvoorzieningen zijn aangebracht.
- Wanden voorzien van dilataties dienen per wanddeel voldoende geschoord te worden.
- Dit advies geldt voor gelijkde kalkzandsteen wanden verlijmd met Calduran lijm mortel. Voor gemetselde wanden gelden ivm lagere hechtsterktes kortere afstanden.
- Houd verder rekening met lokale situaties die in dit schooradvies niet zijn voorzien

Dit productblad is met grootste zorg samengesteld. Nochtans kan Calduran Kalkzandsteen bv geen verantwoordelijkheid aanvaarden voor enige schade, van welke aard dan ook, voortkomend uit gebreken van de inhoud van dit informatieblad.

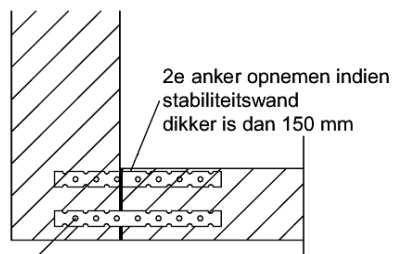

lijmkoppelstrip
h.o.h. ca. 650 mm
0.75 X 22 X 300

doorgaande lijmvog
ca. 3 mm dik vol en zat
verlijmd

Algemeen detail

Wanneer niet anders is aangegeven een gelijkde loodvoegverbinding met lijmkoppelstrips.

Uitgekiend

Voor details Uitgekiend zie productblad

Afhankelijk van de randvoorwaarden dient de verdere uitvoering van de details en verankering te worden gekozen uit het Calduran handboek Werkvoorbereiding en uitvoering of www.calduran.nl.

(*) Bij eisen brandwerendheid brandwerende PUR gebruiken i.p.v. Flexschuim

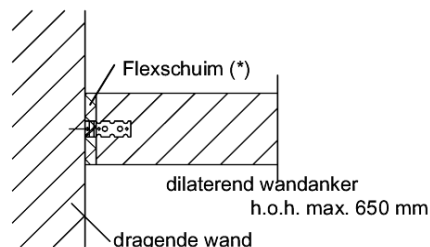

Detail 1

Akoestische ont koppeling of niet constructieve verbinding met dilaterende wandankers bij aansluiting tegen wand.
Alternatief: In plaats van wandankers Z-ankers toepassen.
Maximale wandhoogte: 3 meter
Voor hogere wanden en alle overige aansluitingen, zoals op staal etc., zie handboek werkvoorbereiding en uitvoering of www.calduran.nl

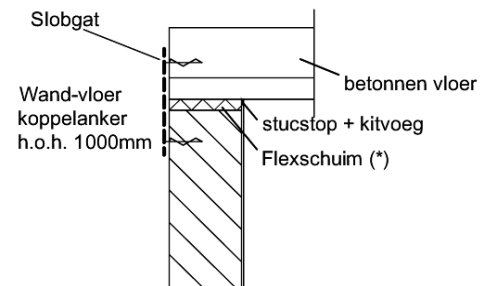

Detail 2

Akoestische ont koppeling of niet constructieve verbinding bovenzijde wand.

Symbolen

- Glijdend opleggen
- Holzijde pasblok
- Uitvlakken
- Mortelvoeg
- Entree

Dilataties

- 0mm = Koude dilatatievoeg
- 10mm = Gevulde dilatatievoeg

Latei wordt volgens Lateiservice geleverd.

Latei wordt **niet** volgens Lateiservice geleverd.

Speling

Bij alle wanddiktes bij de stootvoegen **1mm** extra speling gerekend om uitloop te voorkomen.

Calduran Kalkzandsteen - detailblad

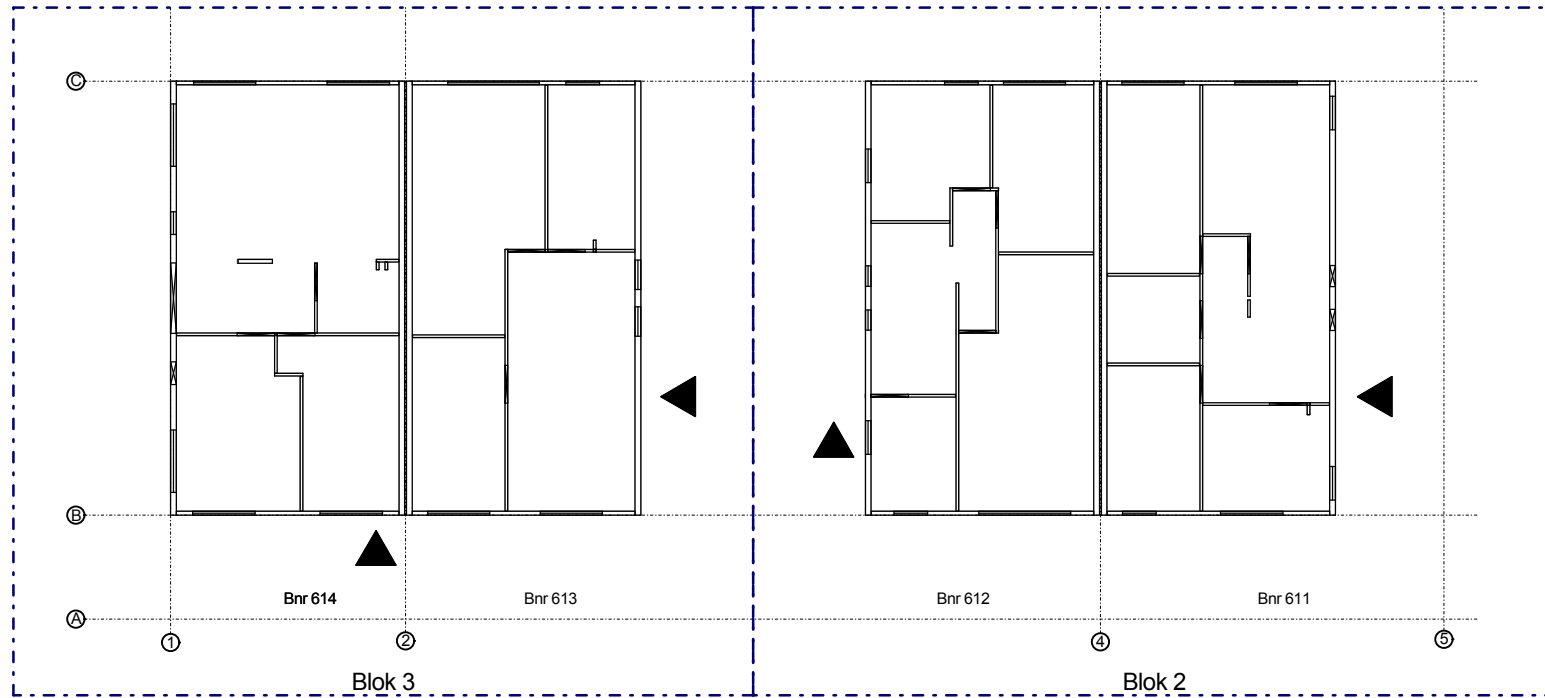

Start

Wand	Kwaliteit	Dikte	Stuks 648	Stuks 538	Wand	Kwaliteit	Dikte	Stuks 648	Stuks 538
1.201	CS 12	150	26		1.248	CS 12	67	15	
1.202	CS 12	100	5		1.249	CS 12	150	40	
1.203	CS 12	100	8		1.261	CS 12	150	40	
1.204	CS 12	67	4		1.262	CS 12	100	7	
1.205		67			1.263	CS 12	100	7	
1.206	CS 12	67	20		1.264		67		
1.207		67			1.265		67		
1.208	CS 12	67	2		1.266		67		
1.209	CS 12	150	40		1.267	CS 12	67	10	
1.210	CS 12	67	8		1.268		67		
1.221	CS 12	150	40		1.269		67		
1.222	CS 12	100	6		1.270	CS 12	67	12	
1.223	CS 12	100	8		1.271		100		
1.224	CS 12	67	8		1.272	CS 12	150	13	
1.225		67			1.273		67		
1.226	CS 12	67	8						
1.227	CS 12	67	7						
1.228		67							
1.229	CS 12	67	3						
1.230	CS 12	67	19						
1.231	CS 12	67	3						
1.232	CS 12	67	4						
1.233	CS 12	150	25						
1.241	CS 12	150	34						
1.242	CS 12	100	5						
1.243	CS 12	100	7						
1.244	CS 12	67	16						
1.245	CS 12	67	8						
1.246		67							
1.247		67							

Opperlijst

PROJECT: 8 GPO won. VOLENDAM

DATUM: 1/20/2016

PROJECT: 15.1963

TEK.: Jan van der Spoel

ONDERDEEL: Blok 2 & 3

CALDURAN®
KALKZANDSTEEN

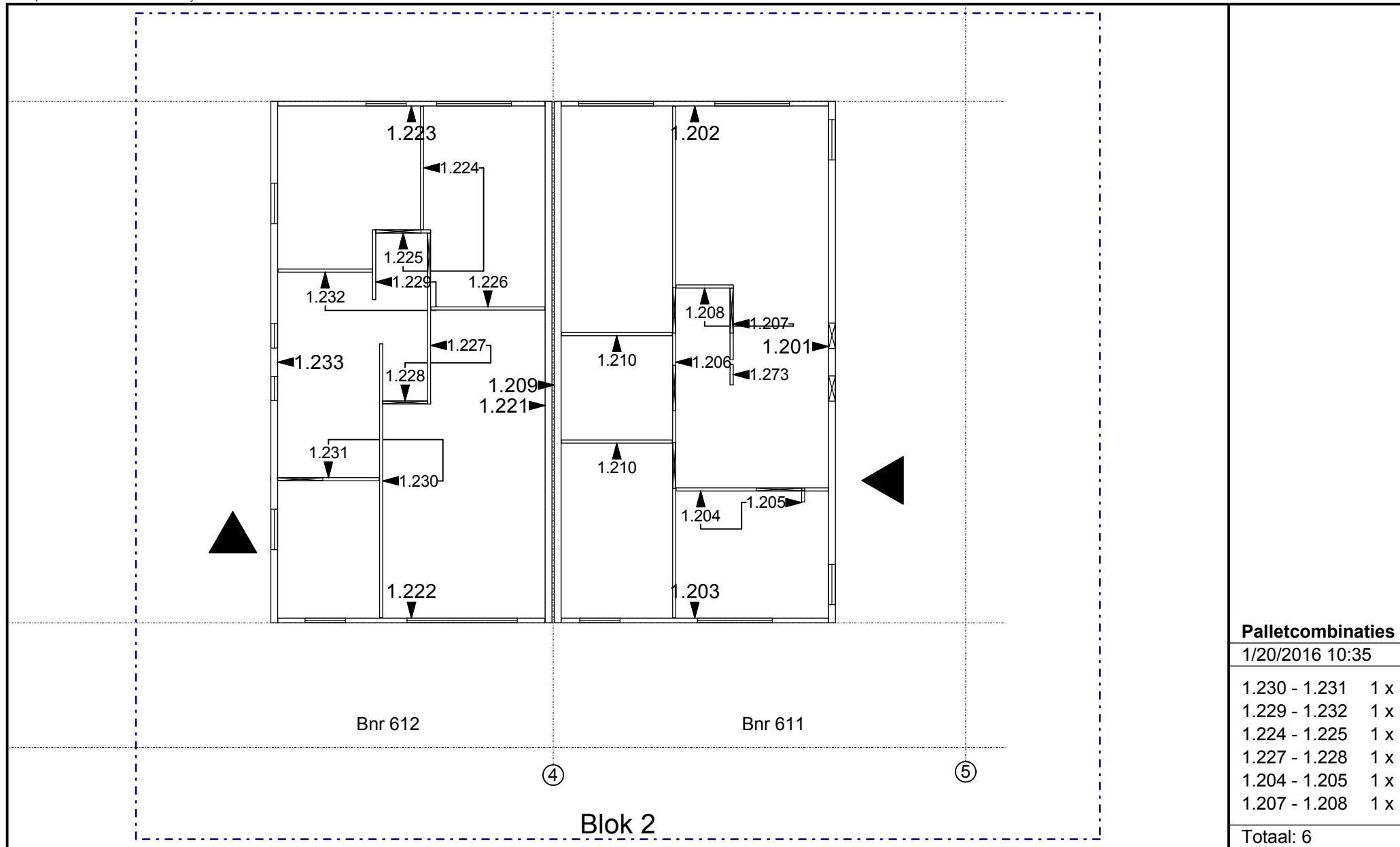

Palletcombinaties	
1/20/2016 10:35	
1.230 - 1.231	1 x
1.229 - 1.232	1 x
1.224 - 1.225	1 x
1.227 - 1.228	1 x
1.204 - 1.205	1 x
1.207 - 1.208	1 x
Totaal:	6

PROJECT: 8 GPO won. VOLENDAM

DATUM: 20-01-16

PROJECT: 15.1963

TEK.: Jan van der Spoel

ONDERDEEL: 01 eerste verdieping

CALDURAN®
KALKZANDSTEEN

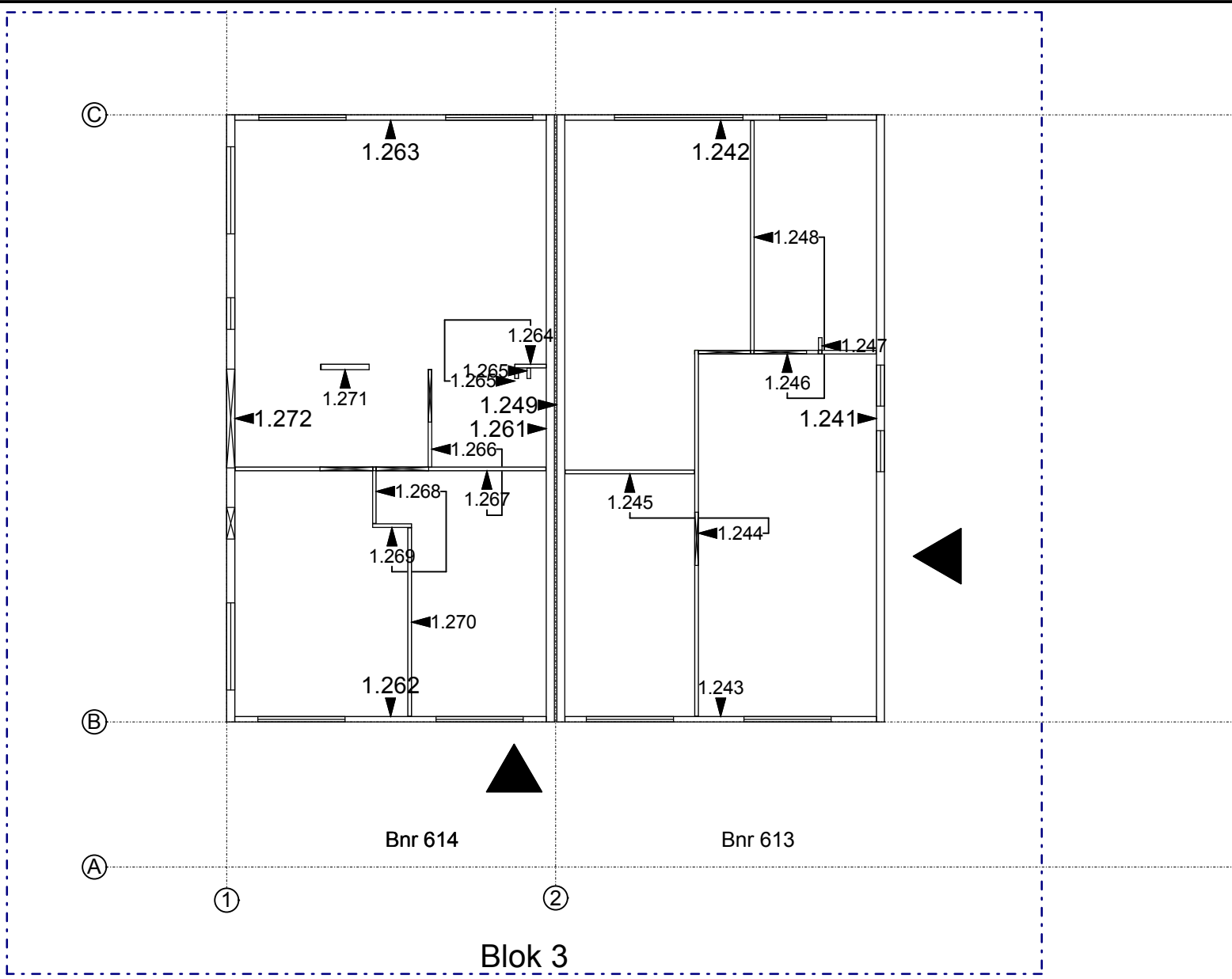

Palletcombinaties

1/20/2016 10:35	
1.266 - 1.267	1 x
1.268 - 1.269	1 x
1.264 - 1.265	1 x
1.244 - 1.245	1 x
1.246 - 1.248	1 x
Totaal: 5	

PROJECT: 8 GPO won. VOLENDAM

DATUM: 20-01-16

PROJECT: 15.1963

TEK.: Jan van der Spoel

ONDERDEEL: 01 eerste verdieping

CALDURAN®
KALKZANDSTEEN

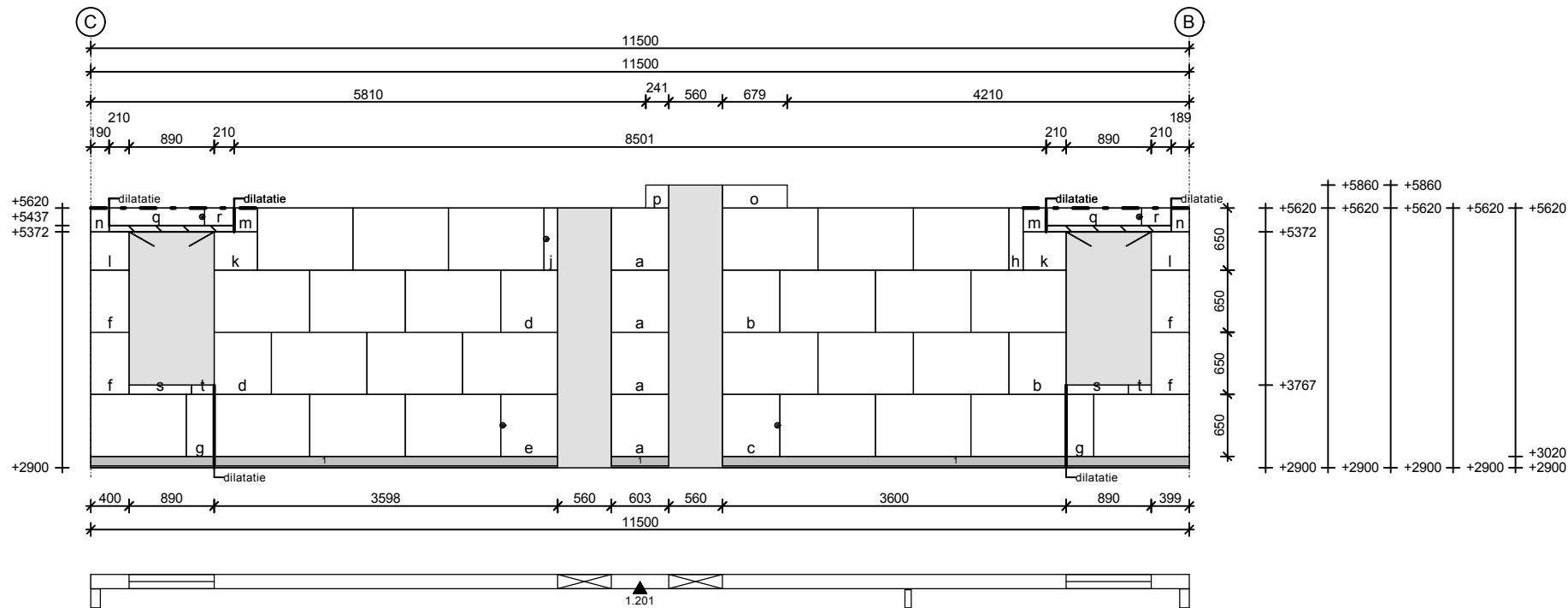

--- Uitvlakken
Kwaliteit: CS 12

merk	Dikte	hoogte x lengte	stuks	merk	Dikte	hoogte x lengte	stuks
	150	648 x 997	26	m	150	241 x 240	2 *
a	150	648 x 603	4	n	150	241 x 189	2 *
b	150	648 x 600	2	o	150	238 x 679	1 *
c	150	648 x 600	1 •	p	150	238 x 241	1 *
d	150	648 x 598	2	q	150	181 x 997	2 ○ *
e	150	648 x 598	1 •	r	150	181 x 310	2 *
f	150	648 x 399	4	s	150	95 x 648	2 *
g	150	648 x 289	2	t	150	95 x 236	2 *
h	150	648 x 147	1	1	150	100 x 297	37
j	150	648 x 145	1 •				
k	150	400 x 450	2 *				
l	150	400 x 399	2 *				

kim stellen op circa		20 mm	
stootvoegdikte		3 mm	
	stuks	opp m ²	netto m ²
hele elementen	26	16.80	
passtukken	36	7.24	
subtotal	62	24.04	
kimblokken	37	1.04	
totaal per wand	99	25.07	
identiek aan			
DATUM	20-01-16	AANTAL	WANDCODE
STATUS	Definitief	1	1.201
PROJECT	15.1963		

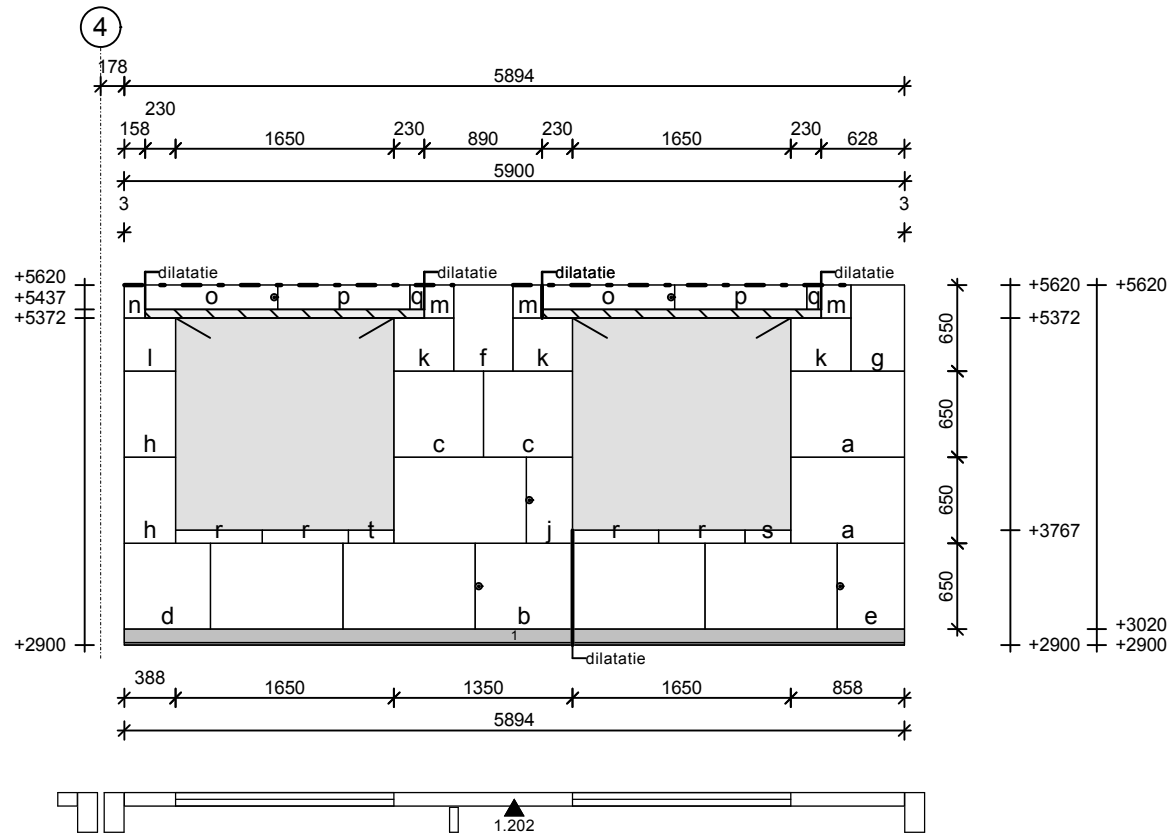

--- Uitvlakken
Kwaliteit: CS 12

merk	Dikte	hoogte x lengte	stuks	merk	Dikte	hoogte x lengte	stuks
a	100	648 x 997	5	m	100	241 x 220	3 *
b	100	648 x 858	2	n	100	241 x 158	1 *
c	100	648 x 673	2 •	o	100	181 x 997	2 ○
d	100	648 x 652	1	p	100	181 x 997	2 *
e	100	648 x 507	1 •	q	100	181 x 109	2 *
f	100	648 x 444	1	r	100	95 x 648	4 *
g	100	648 x 405	1	s	100	95 x 345	1 *
h	100	648 x 388	2	t	100	95 x 342	1 *
j	100	648 x 350	1 •	1	100	100 x 297	20
k	100	400 x 450	3 *				
l	100	400 x 388	1 *				

kim stellen op circa		20 mm		CALDURAN® KALKZANDSTEEN	
stootvoegdikte		3 mm			
	stuks	opp m²	netto m²		
hele elementen	5	3.23			
passtukken	32	6.45			
subtotal	37	9.68			
kimblokken	20	0.59			
totaal per wand	57	10.27			
identiek aan					
DATUM	20-01-16	AANTAL	WANDCODE		
STATUS	Definitief	1	1.202		
PROJECT	15.1963				

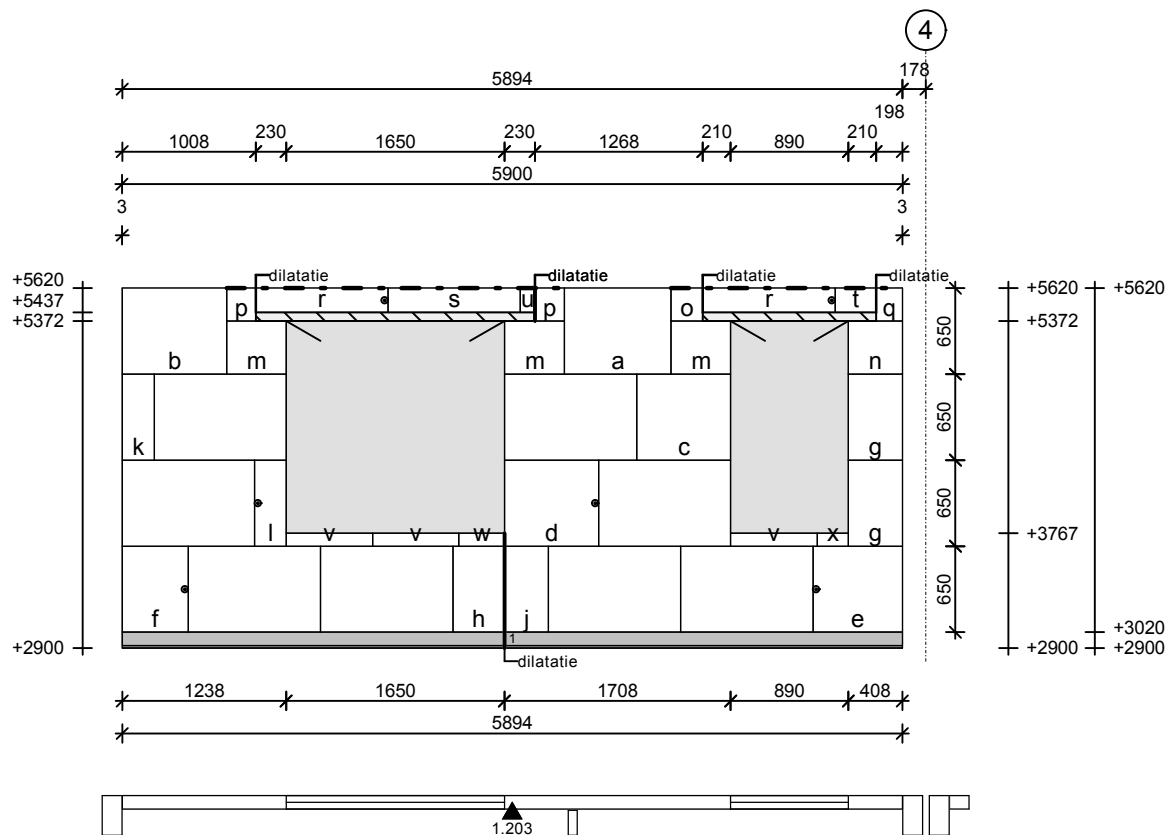

--- Uitvlakken

Kwaliteit: CS 12

merk	Dikte	hoogte x lengte	stuks	merk	Dikte	hoogte x lengte	stuks
	100	648 x 997	8	m	100	400 x 450	3
a	100	648 x 802	1	n	100	400 x 408	1
b	100	648 x 785	1	o	100	241 x 240	1
c	100	648 x 708	1	p	100	241 x 220	2
d	100	648 x 708	1	q	100	241 x 198	1
e	100	648 x 675	1	r	100	181 x 997	2
f	100	648 x 495	1	s	100	181 x 997	1
g	100	648 x 408	2	t	100	181 x 310	1
h	100	648 x 390	1	u	100	181 x 110	1
j	100	648 x 328	1	v	100	95 x 648	3
k	100	648 x 238	1	w	100	95 x 345	1
l	100	648 x 238	1	x	100	95 x 233	1

kim stellen op circa		20 mm	
stootvoegdikte		3 mm	
	stuks	opp m ²	netto m ²
hele elementen	8	5.17	
passtukken	30	5.78	
subtotal	38	10.95	
kimblokken	20	0.59	
totaal per wand	58	11.54	
identiek aan			
DATUM	20-01-16	AANTAL	
STATUS	Definitief	1	WANDCODE
PROJECT	15.1963		1.203

CALDURAN[®]
KALKZANDSTEEN

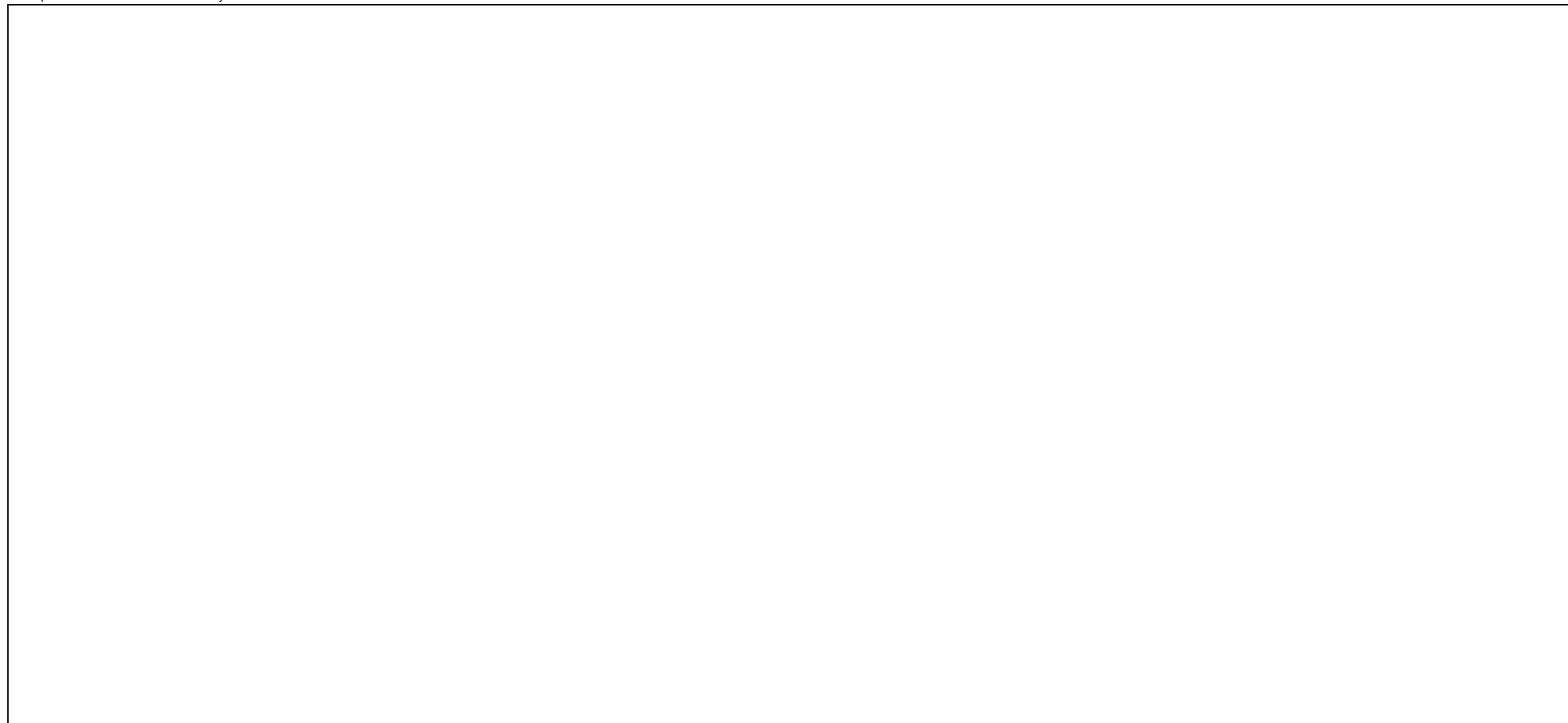

merk	Dikte	hoogte x lengte	stuks				
1	100	100 x 297	20				

kim stellen op circa		20 mm	CALDURAN[®] KALKZANDSTEEN	
stootvoegdikte		3 mm		
	stuks		opp m ²	netto m ²
hele elementen	8		5.17	
passtukken	30		5.78	
subtotal	38		10.95	
kimblokken	20		0.59	
totaal per wand	58		11.54	
identiek aan				
DATUM	20-01-16	AANTAL	WANDCODE	
STATUS	Definitief	1	1.203	
PROJECT	15.1963			

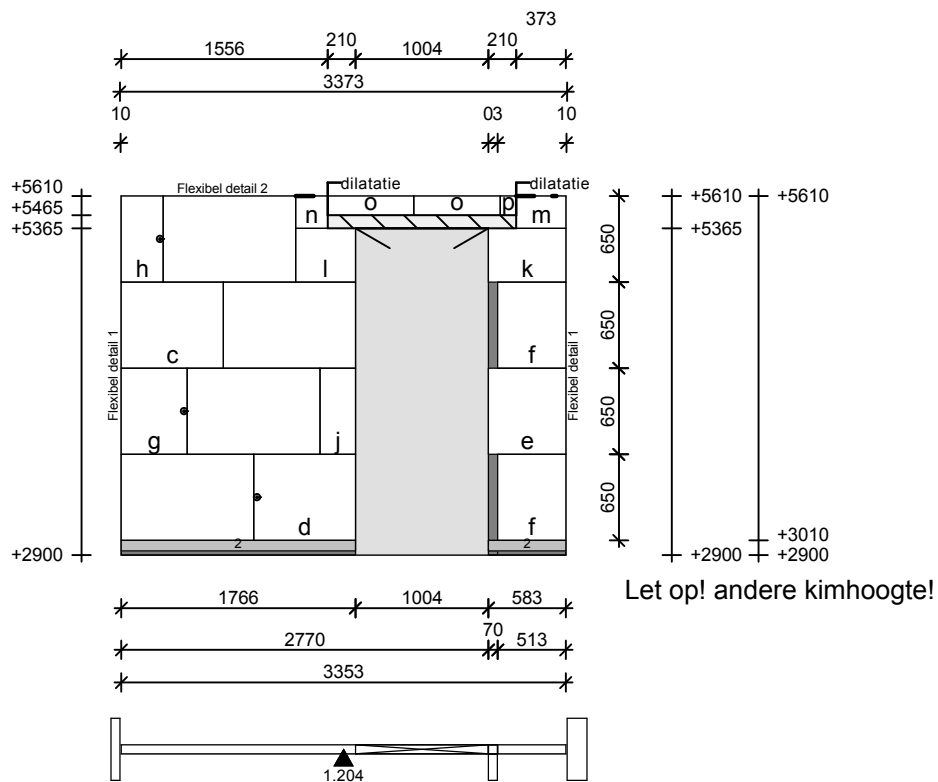

--- Uitvlakken
Kwaliteit: CS 12

merk	Dikte	hoogte x lengte	stuks	merk	Dikte	hoogte x lengte	stuks
	67	648 x 997	4	o	67	143 x 648	2
c	67	648 x 766	1	p	67	143 x 122	1 *
d	67	648 x 766	1 •	2	67	80 x 437	7
e	67	648 x 583	1				
f	67	648 x 513	2				
g	67	648 x 495	1 •				
h	67	648 x 313	1 •				
j	67	648 x 268	1				
k	67	403 x 583	1 *				
l	67	403 x 450	1 *				
m	67	238 x 373	1 *				
n	67	238 x 240	1 *				

kim stellen op circa		30 mm	
stootvoegdikte		3 mm	
	stuks	opp m ²	netto m ²
hele elementen	4	2.58	
passtukken	15	3.50	
subtotal	19	6.08	
kimblokken	7	0.19	
totaal per wand	26	6.27	
identiek aan			
DATUM	20-01-16	AANTAL	WANDCODE
STATUS	Definitief	1	1.204
PROJECT	15.1963		

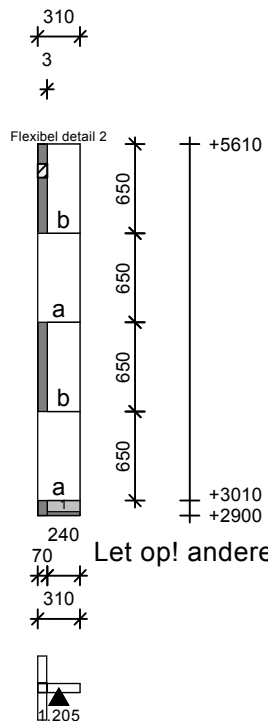

Kwaliteit: CS 12

merk	Dikte	hoogte x lengte	stuks			
a	67	648 x 310	2			
b	67	648 x 240	2			
1	67	80 x 437	1			

kim stellen op circa		30 mm		CALDURAN® KALKZANDSTEEN	
stootvoegdikte		3 mm			
	stuks	opp m²	netto m²		
hele elementen					
passtukken	4	0.71			
subtotal	4	0.71			
kimblokken	1	0.02			
totaal per wand	5	0.73			
identiek aan					
DATUM	20-01-16	AANTAL		WANDCODE	
STATUS	Definitief	1		1.205	
PROJECT	15.1963				

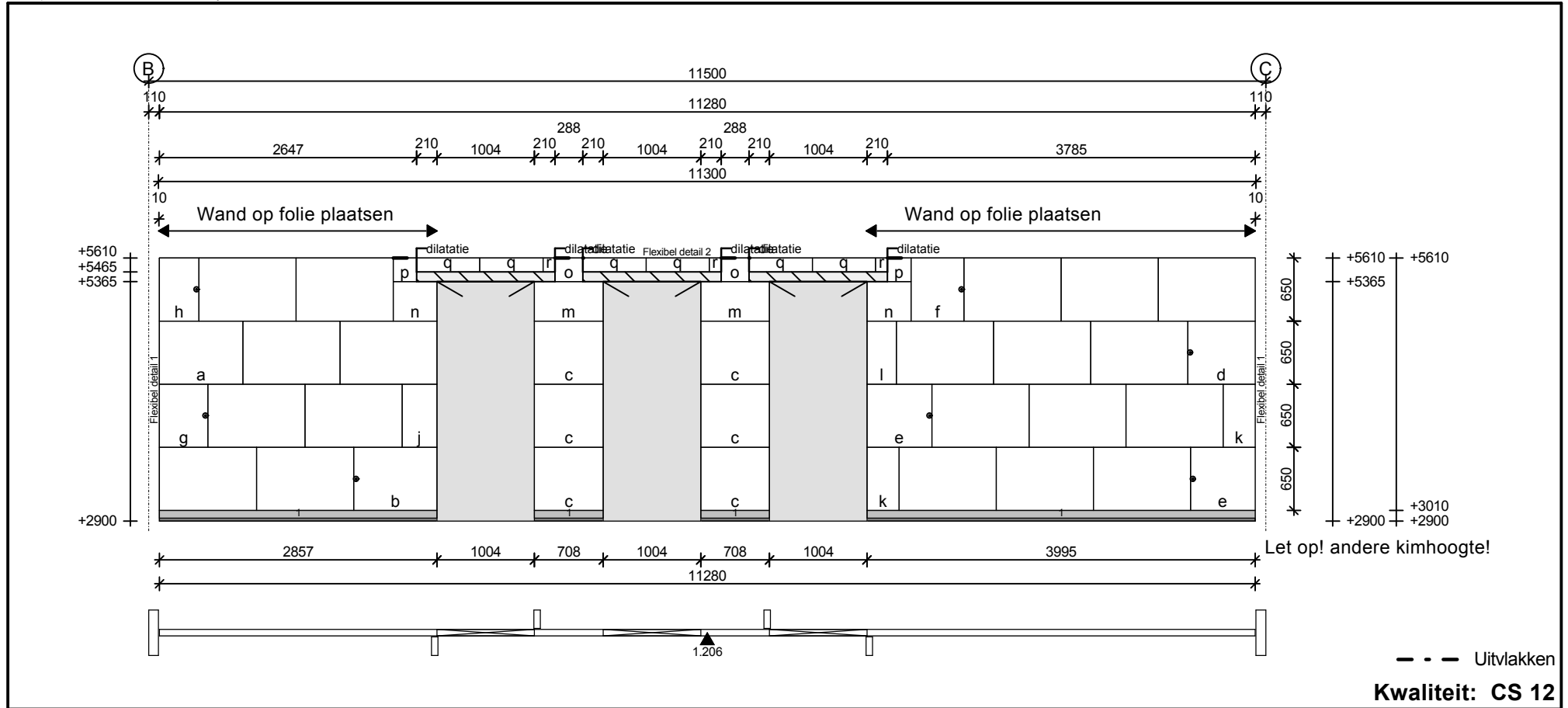

--- Uitvlakken
Kwaliteit: CS 12

merk	Dikte	hoogte x lengte	stuks	merk	Dikte	hoogte x lengte	stuks
	67	648 x 997	20	m	67	403 x 708	2 *
a	67	648 x 857	1	n	67	403 x 450	2 *
b	67	648 x 857	1 •	o	67	238 x 288	2 *
c	67	648 x 708	6	p	67	238 x 240	2 *
d	67	648 x 692	1 •	q	67	143 x 648	6
e	67	648 x 664	2 •	r	67	143 x 122	3 *
f	67	648 x 542	1 •	1	67	80 x 437	21
g	67	648 x 495	1 •				
h	67	648 x 404	1 •				
j	67	648 x 359	1				
k	67	648 x 328	2				
l	67	648 x 300	1				

kim stellen op circa		30 mm	
stootvoegdikte		3 mm	
	stuks	opp m ²	netto m ²
hele elementen	20	12.92	
passtukken	35	8.75	
subtotal	55	21.67	
kimblokken	21	0.66	
totaal per wand	76	22.33	
identiek aan			
DATUM	20-01-16	AANTAL	WANDCODE
STATUS	Definitief	1	1.206
PROJECT	15.1963		

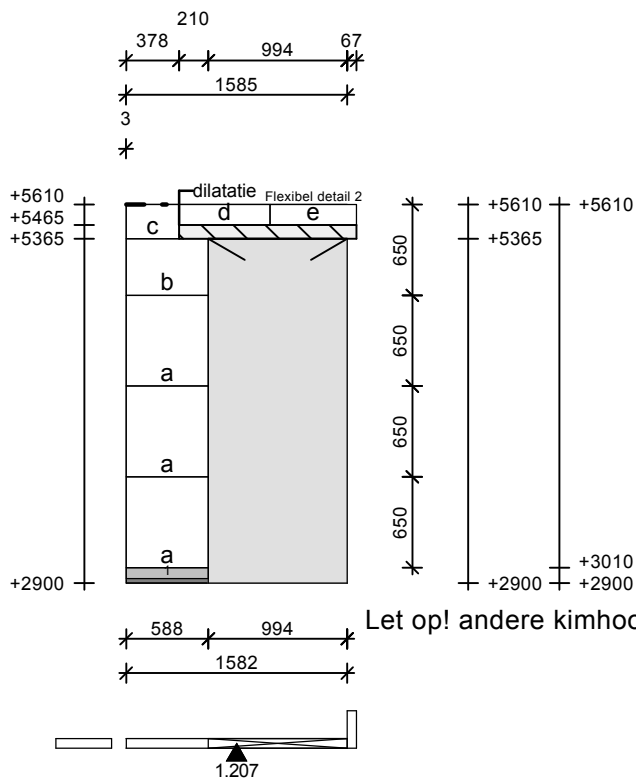

--- Uitvlakken

Kwaliteit: CS 12

merk	Dikte	hoogte x lengte	stuks				
a	67	648 x 588	3				
b	67	403 x 588	1	*			
c	67	238 x 378	1	*			
d	67	143 x 648	1				
e	67	143 x 620	1	*			
1	67	80 x 437	2				

kim stellen op circa		30 mm	CALDURAN [®] KALKZANDSTEEN	
stootvoegdikte		3 mm		
	stuks		opp m ²	netto m ²
hele elementen				
passtukken	7		1.65	
subtotal	7		1.65	
kimblokken	2		0.05	
totaal per wand	9		1.70	
identiek aan				
DATUM	20-01-16	AANTAL	WANDCODE	
STATUS	Definitief	1	1.207	
PROJECT	15.1963			

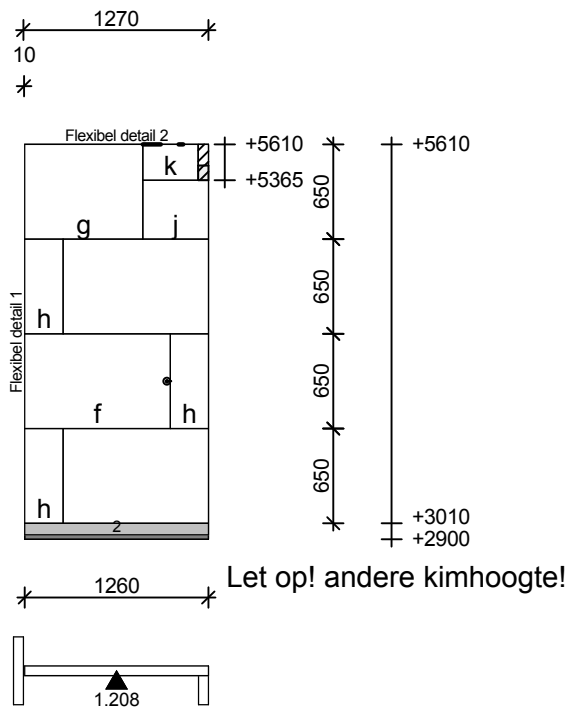

--- Uitvlakken
Kwaliteit: CS 12

merk	Dikte	hoogte x lengte	stuks				
	67	648 x 997	2				
f	67	648 x 997	1	○			
g	67	648 x 807	1				
h	67	648 x 260	3				
j	67	403 x 450	1	*			
k	67	238 x 380	1	*			
2	67	80 x 437	3				

kim stellen op circa		30 mm		CALDURAN® KALKZANDSTEEN	
stootvoegdikte		3 mm			
	stuks	opp m²	netto m²		
hele elementen	2	1.29			
passtukken	7	1.95			
subtotal	9	3.24			
kimblokken	3	0.10			
totaal per wand	12	3.34			
identiek aan					
DATUM	20-01-16	AANTAL		WANDCODE	
STATUS	Definitief	1		1.208	
PROJECT	15.1963				

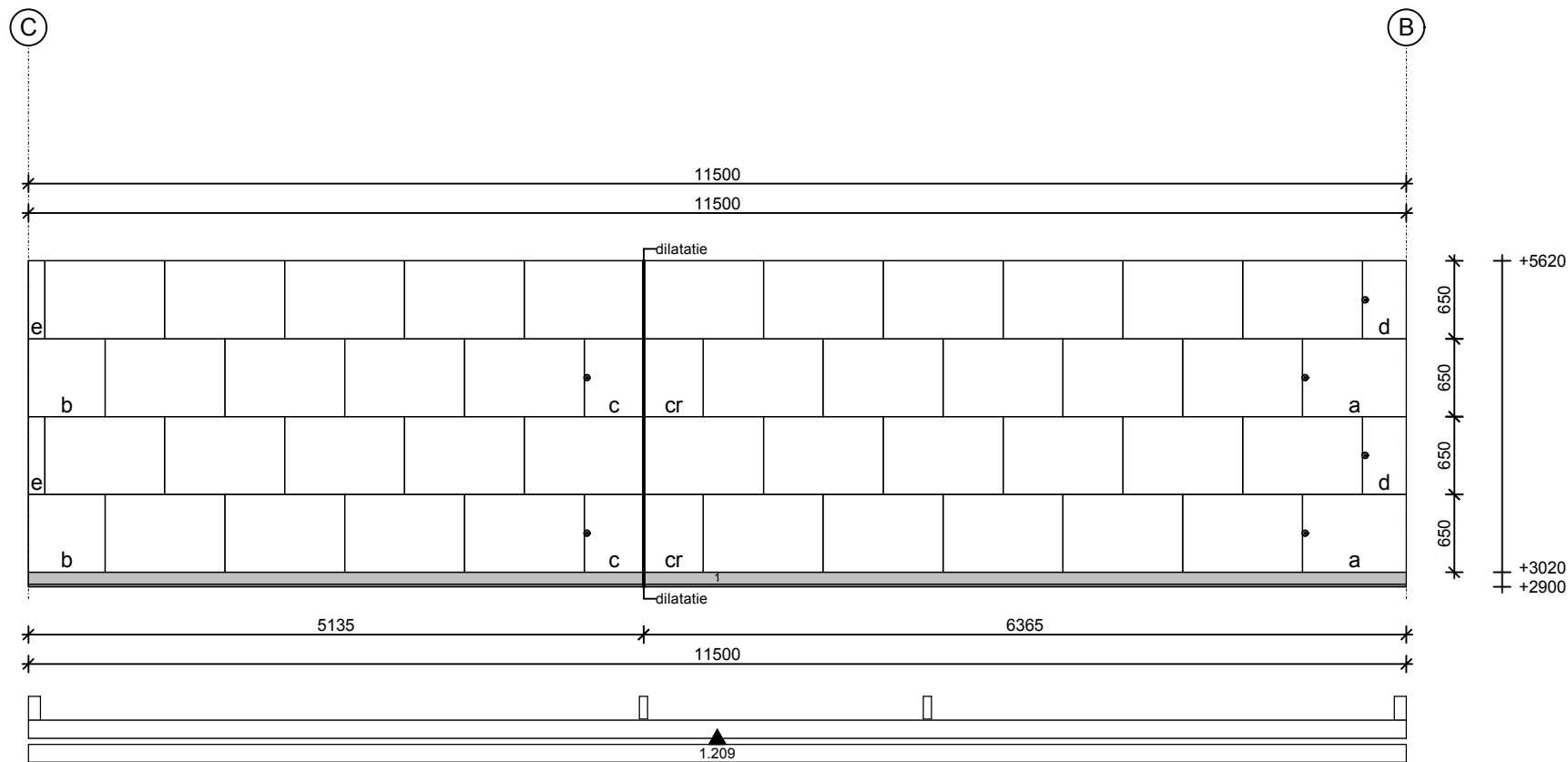

Kwaliteit: CS 12

merk	Dikte	hoogte x lengte	stuks				
	150	648 x 997	40				
a	150	648 x 867	2	•			
b	150	648 x 637	2				
c	150	648 x 495	2	•			
cr	150	648 x 495	2				
d	150	648 x 365	2	•			
e	150	648 x 135	2				
1	150	100 x 297	39				

kim stellen op circa		20 mm		CALDURAN® KALKZANDSTEEN	
stootvoegdikte		3 mm			
	stuks	opp m²	netto m²		
hele elementen	40	25.84			
passtukken	12	3.88			
subtotal	52	29.72			
kimblokken	39	1.15			
totaal per wand	91	30.87			
identiek aan					
DATUM	20-01-16	AANTAL		WANDCODE	
STATUS	Definitief	1		1.209	
PROJECT	15.1963				

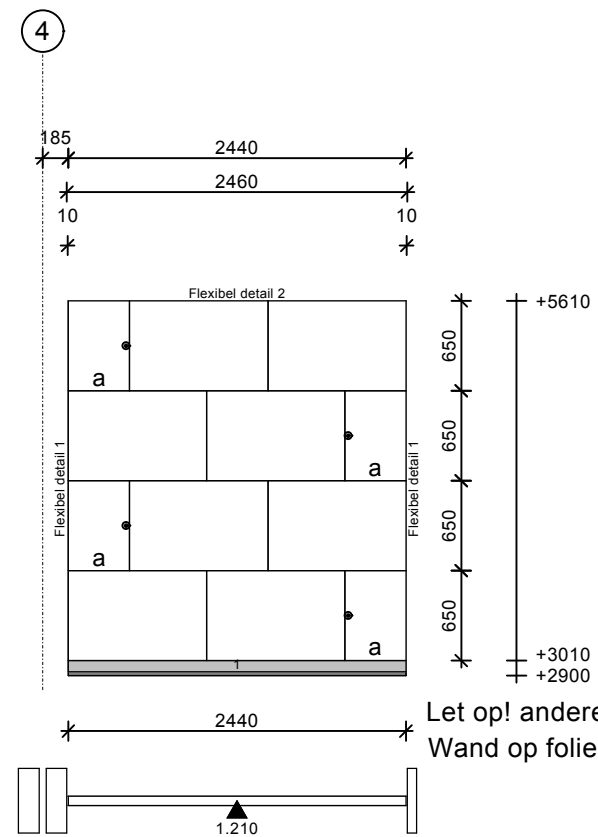

Let op! andere kimhoogte!
Wand op folie plaatsen

Kwaliteit: CS 12

merk	Dikte	hoogte x lengte	stuks			
a	67	648 x 997	8			
1	67	648 x 440	4	•		
	67	80 x 437	6			

kim stellen op circa		30 mm		CALDURAN® KALKZANDSTEEN	
stootvoegdikte		3 mm			
	stuks	opp m²	netto m²		
hele elementen	8	5.17			
passtukken	4	1.14			
subtotal	12	6.31			
kimblokken	6	0.20			
totaal per wand	18	6.50			
identiek aan					
DATUM	20-01-16	AANTAL		WANDCODE	
STATUS	Definitief	2	1.210		
PROJECT	15.1963				

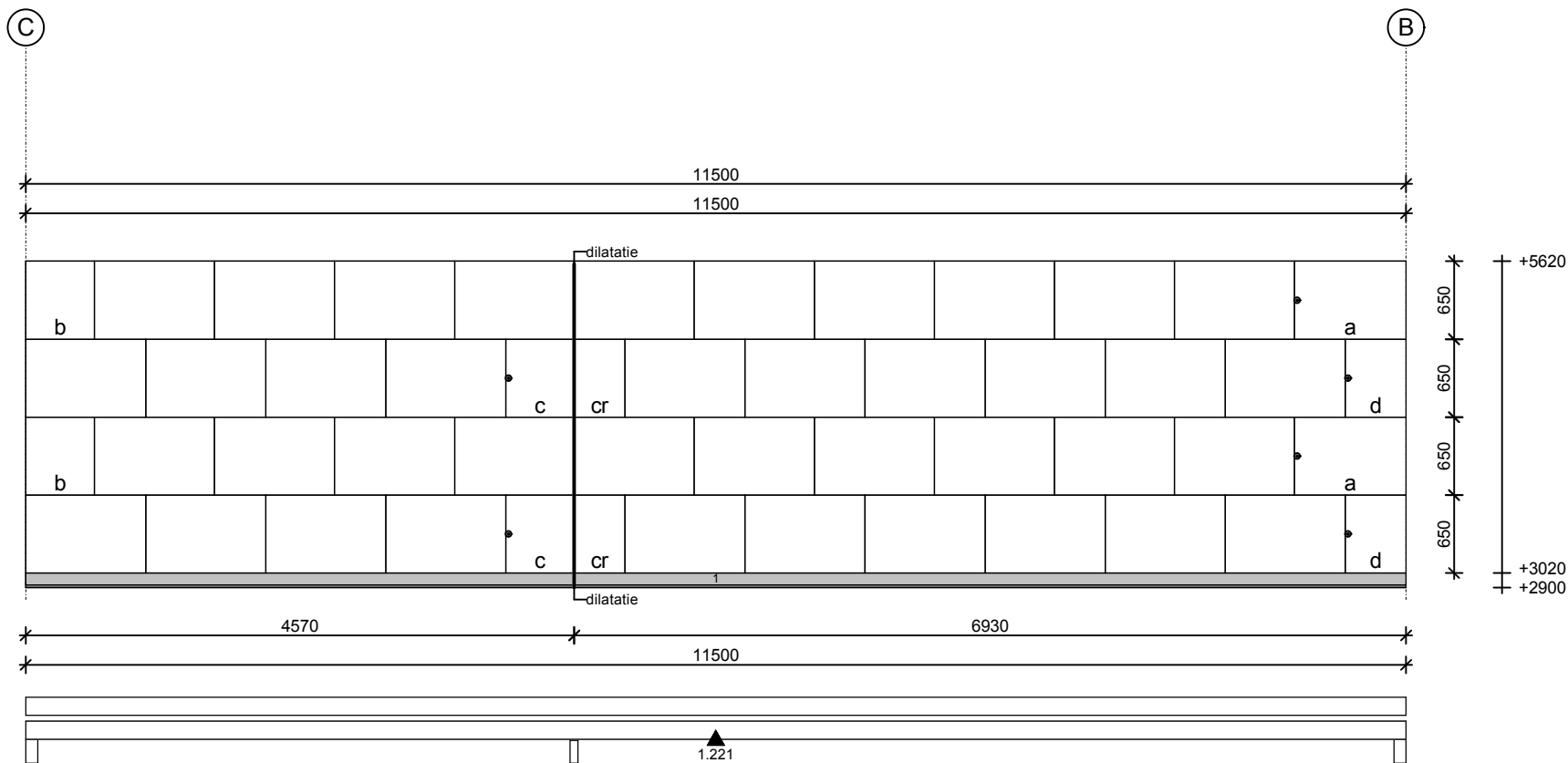

Kwaliteit: CS 12

merk	Dikte	hoogte x lengte	stuks				
	150	648 x 997	40				
a	150	648 x 930	2	•			
b	150	648 x 570	2				
c	150	648 x 570	2	•			
cr	150	648 x 420	2				
d	150	648 x 507	2	•			
1	150	100 x 297	39				

kim stellen op circa		20 mm		CALDURAN® KALKZANDSTEEN	
stootvoegdikte		3 mm			
	stuks	opp m²	netto m²		
hele elementen	40	25.84			
passtukken	10	3.88			
subtotal	50	29.73			
kimblokken	39	1.15			
totaal per wand	89	30.88			
identiek aan					
DATUM	20-01-16	AANTAL		WANDCODE	
STATUS	Definitief	1		1.221	
PROJECT	15.1963				

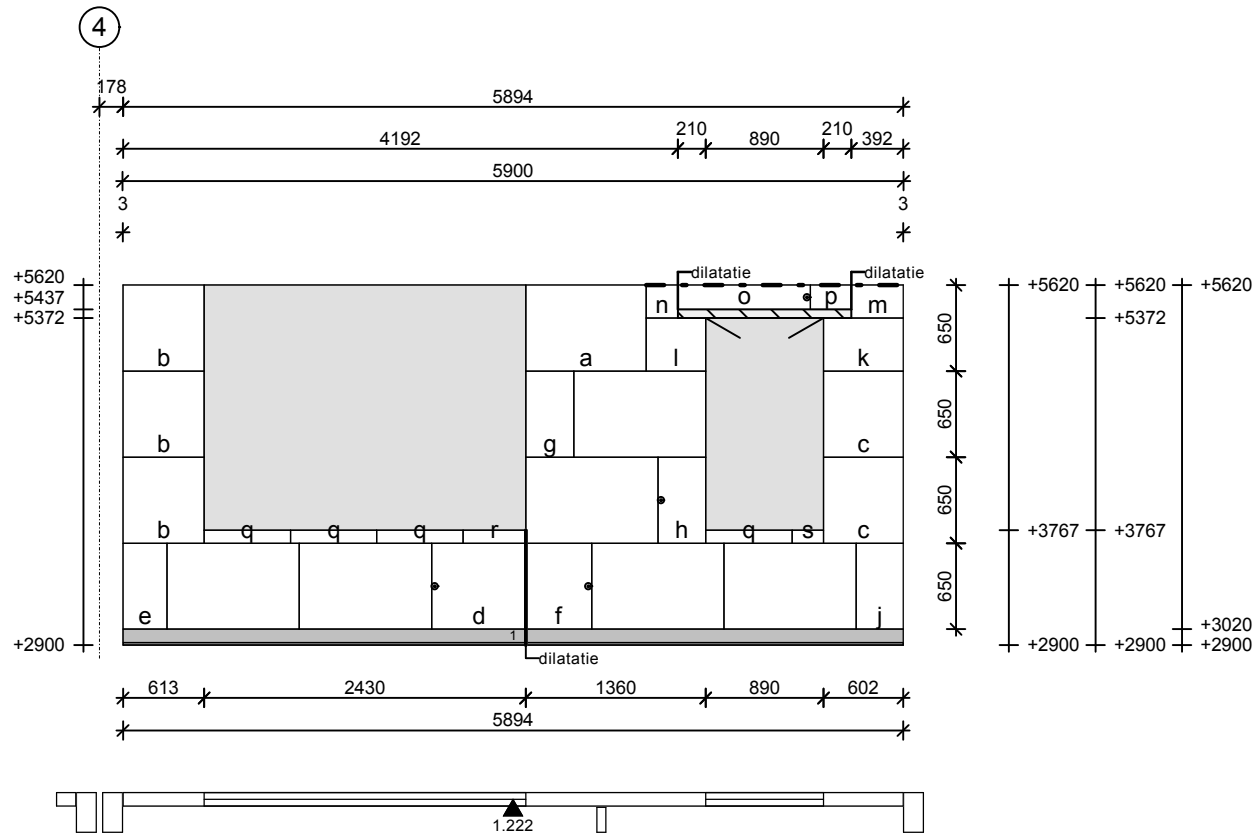

--- Uitvlakken

Kwaliteit: CS 12

merk	Dikte	hoogte x lengte	stuks	merk	Dikte	hoogte x lengte	stuks
a	100	648 x 997	6	m	100	241 x 392	1 *
b	100	648 x 613	3	n	100	241 x 240	1 *
c	100	648 x 602	2	o	100	181 x 997	1 ○ *
d	100	648 x 711	1 •	p	100	181 x 310	1 *
e	100	648 x 329	1	q	100	95 x 648	4
f	100	648 x 495	1 •	r	100	95 x 474	1 *
g	100	648 x 360	1	s	100	95 x 233	1 *
h	100	648 x 360	1 •	1	100	100 x 297	20
j	100	648 x 354	1				
k	100	400 x 602	1 *				
l	100	400 x 450	1 *				

kim stellen op circa		20 mm	
stootvoegdikte		3 mm	
	stuks	opp m ²	netto m ²
hele elementen	6	3.88	
passtukken	24	5.37	
subtotal	30	9.25	
kimblokken	20	0.59	
totaal per wand	50	9.84	
identiek aan			
DATUM	20-01-16	AANTAL	WANDCODE
STATUS	Definitief	1	1.222
PROJECT	15.1963		

CALDURAN®
KALKZANDSTEEN

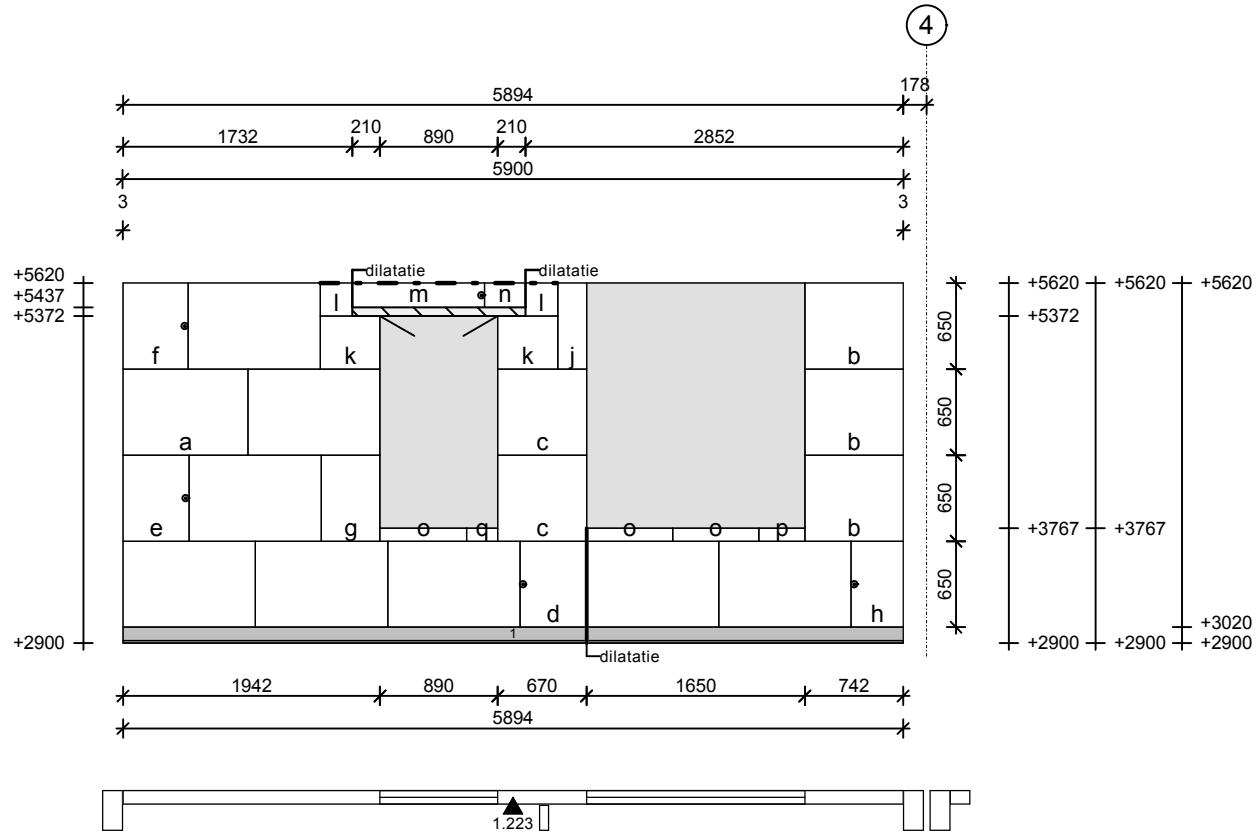

--- Uitvlakken
Kwaliteit: CS 12

merk	Dikte	hoogte x lengte	stuks	merk	Dikte	hoogte x lengte	stuks
	100	648 x 997	8	m	100	181 x 997	1
a	100	648 x 942	1	n	100	181 x 310	1
b	100	648 x 742	3	o	100	95 x 648	3
c	100	648 x 670	2	p	100	95 x 345	1
d	100	648 x 502	1	q	100	95 x 233	1
e	100	648 x 495	1	1	100	100 x 297	20
f	100	648 x 489	1				
g	100	648 x 444	1				
h	100	648 x 392	1				
j	100	648 x 217	1				
k	100	400 x 450	2				*
l	100	241 x 240	2				*

kim stellen op circa		20 mm	
stootvoegdikte		3 mm	
	stuks	opp m ²	netto m ²
hele elementen	8	5.17	
passtukken	23	5.52	
subtotal	31	10.69	
kimblokken	20	0.59	
totaal per wand	51	11.28	
identiek aan			
DATUM	20-01-16	AANTAL	
STATUS	Definitief	1	WANDCODE
PROJECT	15.1963		1.223

CALDURAN®
 KALKZANDSTEEN

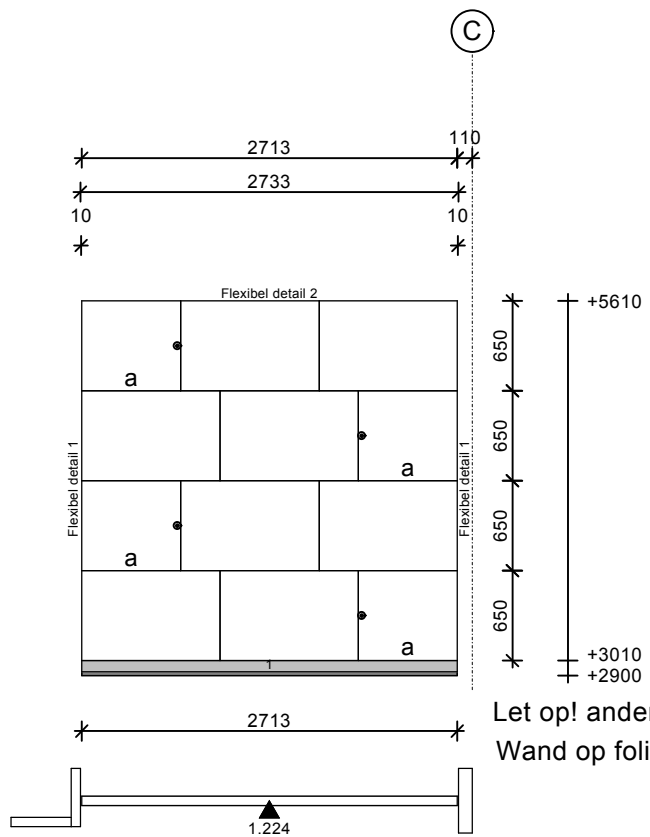

Let op! andere kimhoogte!
Wand op folie plaatsen

Kwaliteit: CS 12

merk	Dikte	hoogte x lengte	stuks				
a	67	648 x 997	8				
1	67	648 x 713	4	•			
	67	80 x 437	7				

kim stellen op circa		30 mm		CALDURAN® KALKZANDSTEEN	
stootvoegdikte		3 mm			
	stuks	opp m ²	netto m ²		
hele elementen	8	5.17			
passtukken	4	1.85			
subtotal	12	7.02			
kimblokken	7	0.22			
totaal per wand	19	7.23			
identiek aan					
DATUM	20-01-16	AANTAL		WANDCODE	
STATUS	Definitief	1	1.224		
PROJECT	15.1963				

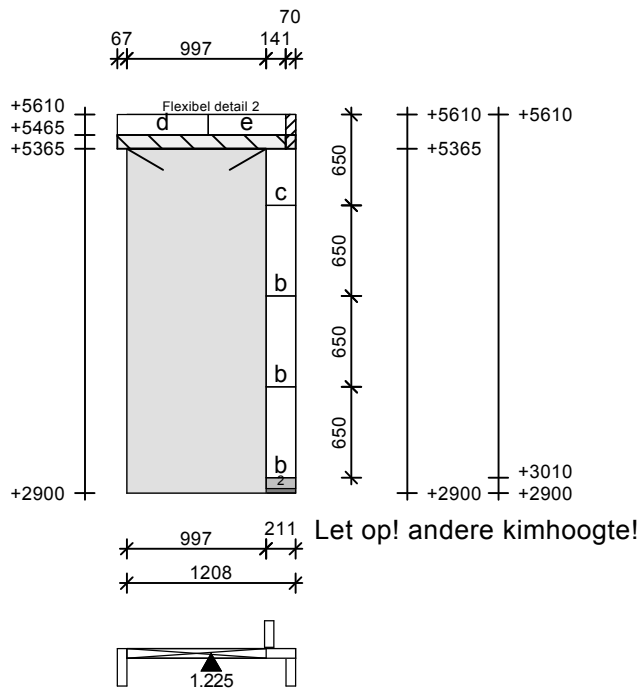

Kwaliteit: CS 12

merk	Dikte	hoogte x lengte	stuks				
b	67	648 x 211	3				
c	67	403 x 211	1	*			
d	67	143 x 648	1				
e	67	143 x 551	1	*			
2	67	80 x 437	1				

kim stellen op circa		30 mm		CALDURAN® KALKZANDSTEEN	
stootvoegdikte		3 mm			
	stuks	opp m²	netto m²		
hele elementen					
passtukken	6	0.67			
subtotal	6	0.67			
kimblokken	1	0.02			
totaal per wand	7	0.68			
identiek aan					
DATUM	20-01-16	AANTAL		WANDCODE	
STATUS	Definitief	1		1.225	
PROJECT	15.1963				

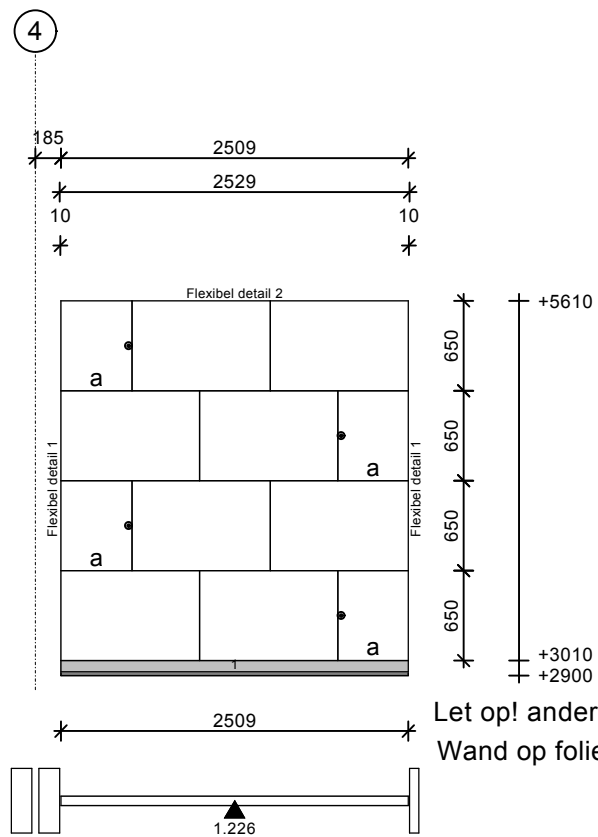

Let op! andere kimhoogte!
Wand op folie plaatsen

Kwaliteit: CS 12

merk	Dikte	hoogte x lengte	stuks			
a	67	648 x 997	8			
1	67	648 x 509	4	•		
	67	80 x 437	6			

kim stellen op circa		30 mm		CALDURAN [®] KALKZANDSTEEN	
stootvoegdikte		3 mm			
	stuks	opp m ²	netto m ²		
hele elementen	8	5.17			
passtukken	4	1.32			
subtotal	12	6.49			
kimblokken	6	0.20			
totaal per wand	18	6.69			
identiek aan					
DATUM	20-01-16	AANTAL	WANDCODE		
STATUS	Definitief	1	1.226		
PROJECT	15.1963				

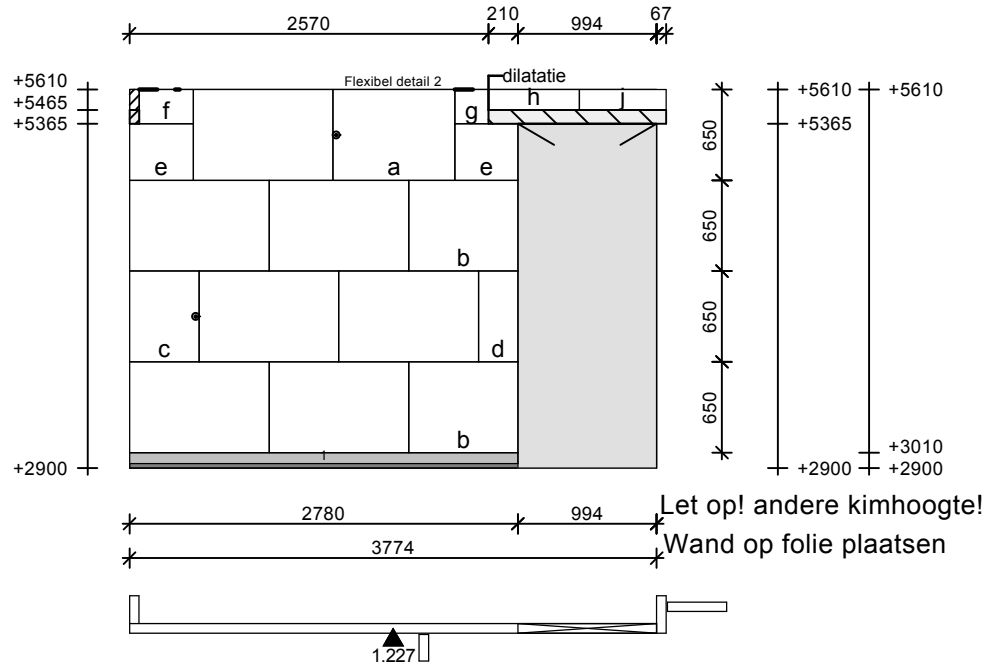

--- Uitvlakken
Kwaliteit: CS 12

merk	Dikte	hoogte x lengte	stuks				
	67	648 x 997	7				
a	67	648 x 872	1	•			
b	67	648 x 780	2				
c	67	648 x 495	1	•			
d	67	648 x 282	1				
e	67	403 x 450	2	*			
f	67	238 x 383	1	*			
g	67	238 x 240	1	*			
h	67	143 x 648	1				
j	67	143 x 620	1	*			
1	67	80 x 437	7				

kim stellen op circa		30 mm	
stootvoegdikte		3 mm	
	stuks	opp m ²	netto m ²
hele elementen	7	4.52	
passtukken	11	2.77	
subtotal	18	7.29	
kimblokken	7	0.22	
totaal per wand	25	7.52	
identiek aan			
DATUM	20-01-16	AANTAL	WANDCODE
STATUS	Definitief	1	1.227
PROJECT	15.1963		

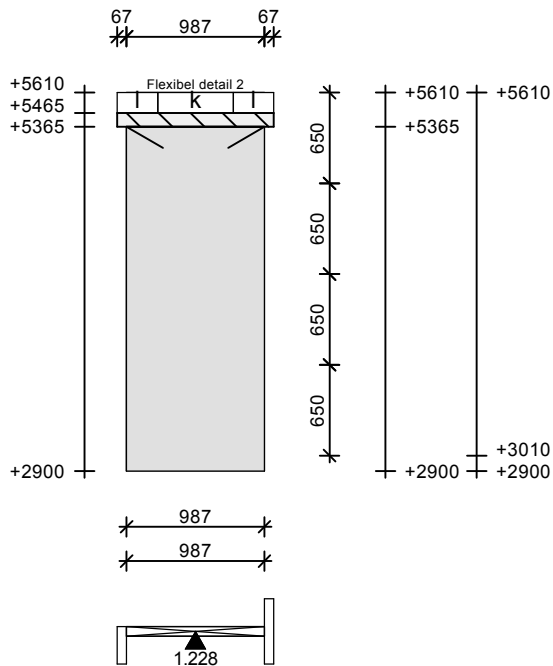

Kwaliteit: CS 12

merk	Dikte	hoogte x lengte	stuks				
k	67	143 x 538	1				
l	67	143 x 289	2	*			

kim stellen op circa		30 mm	CALDURAN [®] KALKZANDSTEEN	
stootvoegdikte		3 mm		
	stuks		opp m ²	netto m ²
hele elementen				
passtukken	3		0.16	
subtotal	3		0.16	
kimblokken				
totaal per wand	3		0.16	
identiek aan				
DATUM	20-01-16	AANTAL	WANDCODE	
STATUS	Definitief	1	1.228	
PROJECT	15.1963			

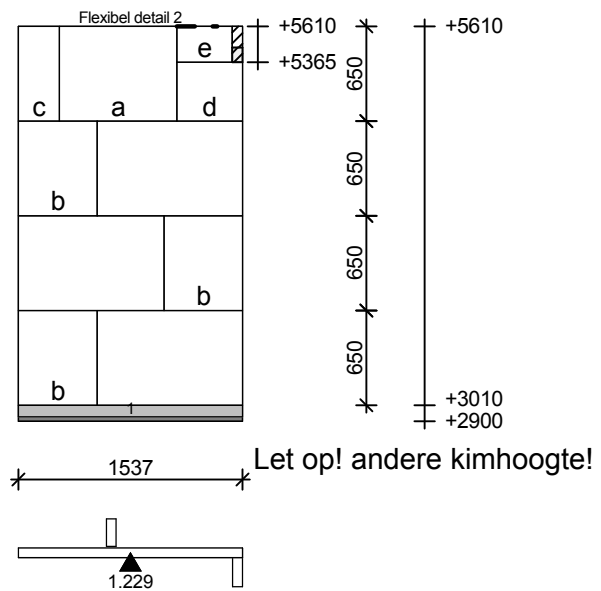

--- Uitvlakken

Kwaliteit: CS 12

merk	Dikte	hoogte x lengte	stuks				
	67	648 x 997	3				
a	67	648 x 803	1				
b	67	648 x 537	3				
c	67	648 x 278	1				
d	67	403 x 450	1	*			
e	67	238 x 380	1	*			
1	67	80 x 437	4				

kim stellen op circa		30 mm		CALDURAN® KALKZANDSTEEN	
stootvoegdikte		3 mm			
	stuks	opp m²	netto m²		
hele elementen	3	1.94			
passtukken	7	2.02			
subtotal	10	3.95			
kimblokken	4	0.12			
totaal per wand	14	4.08			
identiek aan					
DATUM	20-01-16	AANTAL		WANDCODE	
STATUS	Definitief	1		1.229	
PROJECT	15.1963				

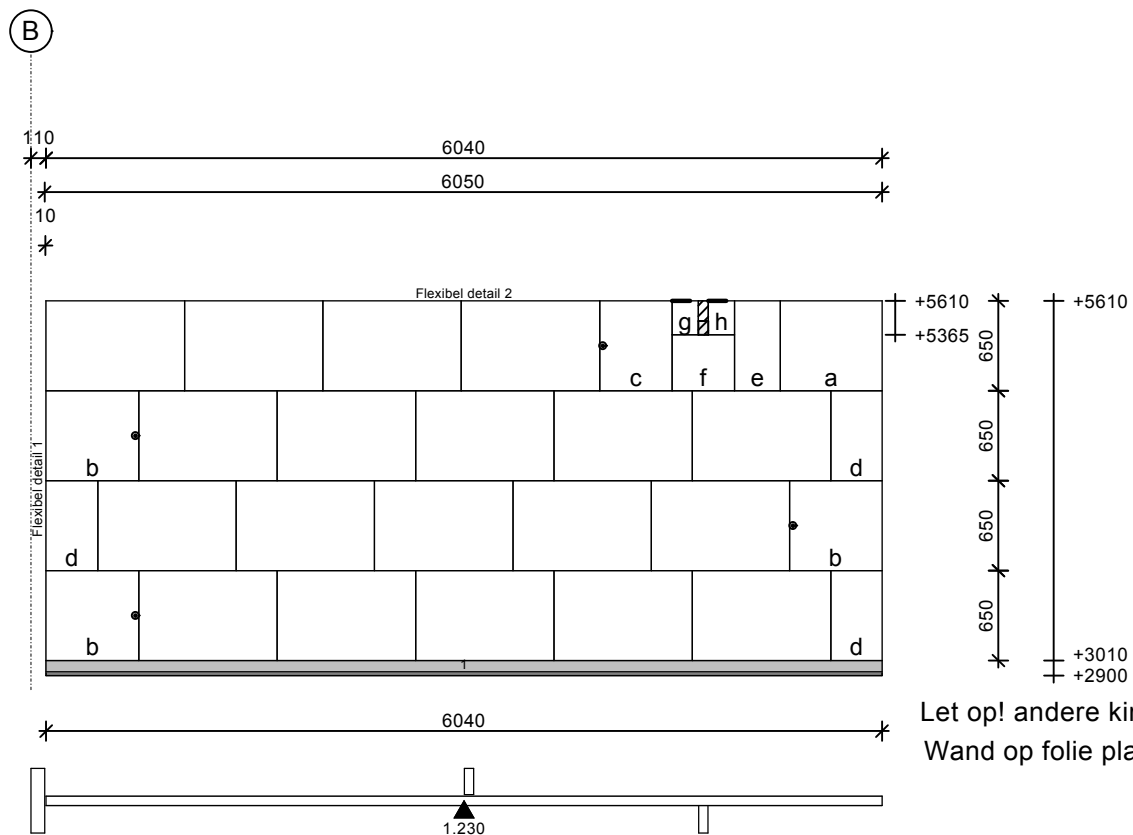

Let op! andere kimhoogte!
Wand op folie plaatsen

--- Uitvlakken

Kwaliteit: CS 12

merk	Dikte	hoogte x lengte	stuks				
	67	648 x 997	19				
a	67	648 x 734	1				
b	67	648 x 667	3	•			
c	67	648 x 521	1	•			
d	67	648 x 370	3				
e	67	648 x 328	1				
f	67	403 x 448	1	*			
g	67	243 x 189	1	*			
h	67	243 x 186	1	*			
1	67	80 x 437	14				

kim stellen op circa		30 mm		CALDURAN® KALKZANDSTEEN	
stootvoegdikte		3 mm			
	stuks	opp m ²	netto m ²		
hele elementen	19	12.28			
passtukken	12	3.31			
subtotal	31	15.59			
kimblokken	14	0.48			
totaal per wand	45	16.07			
identiek aan					
DATUM	20-01-16	AANTAL		WANDCODE	
STATUS	Definitief	1		1.230	
PROJECT	15.1963				

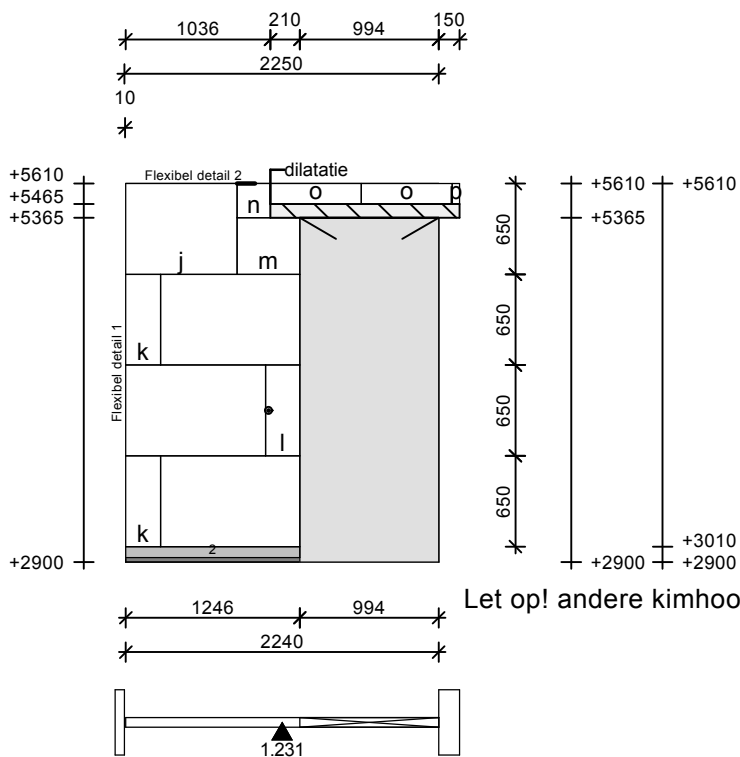

--- Uitvlakken

Kwaliteit: CS 12

merk	Dikte	hoogte x lengte	stuks				
	67	648 x 997	3				
j	67	648 x 793	1				
k	67	648 x 246	2				
l	67	648 x 246	1	•			
m	67	403 x 450	1	*			
n	67	238 x 240	1	*			
o	67	143 x 648	2				
p	67	143 x 52	1	*			
2	67	80 x 437	3				

kim stellen op circa		30 mm		CALDURAN® KALKZANDSTEEN	
stootvoegdikte		3 mm			
	stuks	opp m ²	netto m ²		
hele elementen	3	1.94			
passtukken	9	1.42			
subtotal	12	3.36			
kimblokken	3	0.10			
totaal per wand	15	3.46			
identiek aan					
DATUM	20-01-16	AANTAL		WANDCODE	
STATUS	Definitief	1		1.231	
PROJECT	15.1963				

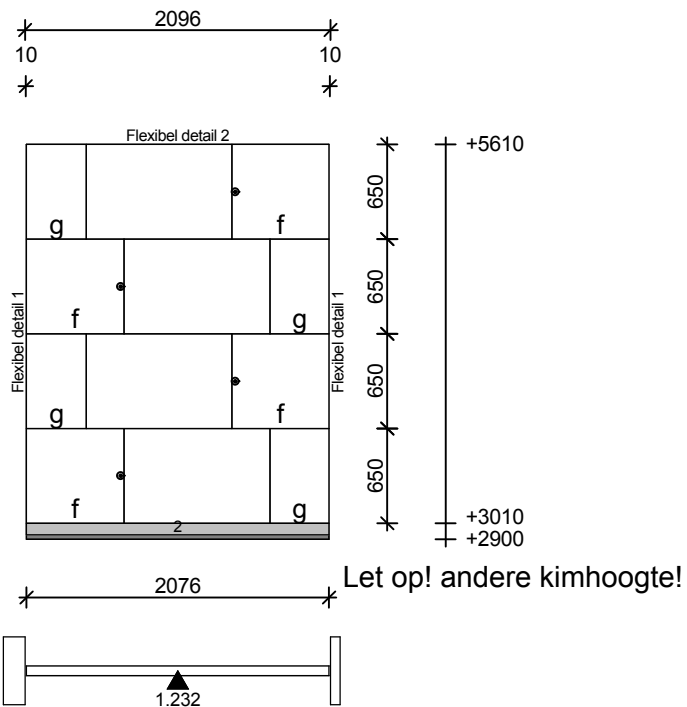

Kwaliteit: CS 12

merk	Dikte	hoogte x lengte	stuks				
	67	648 x 997	4				
f	67	648 x 667	4	•			
g	67	648 x 406	4				
2	67	80 x 437	5				

kim stellen op circa		30 mm		CALDURAN® KALKZANDSTEEN	
stootvoegdikte		3 mm			
	stuks	opp m²	netto m²		
hele elementen	4	2.58			
passtukken	8	2.78			
subtotal	12	5.37			
kimblokken	5	0.17			
totaal per wand	17	5.53			
identiek aan					
DATUM	20-01-16	AANTAL		WANDCODE	
STATUS	Definitief	1		1.232	
PROJECT	15.1963				

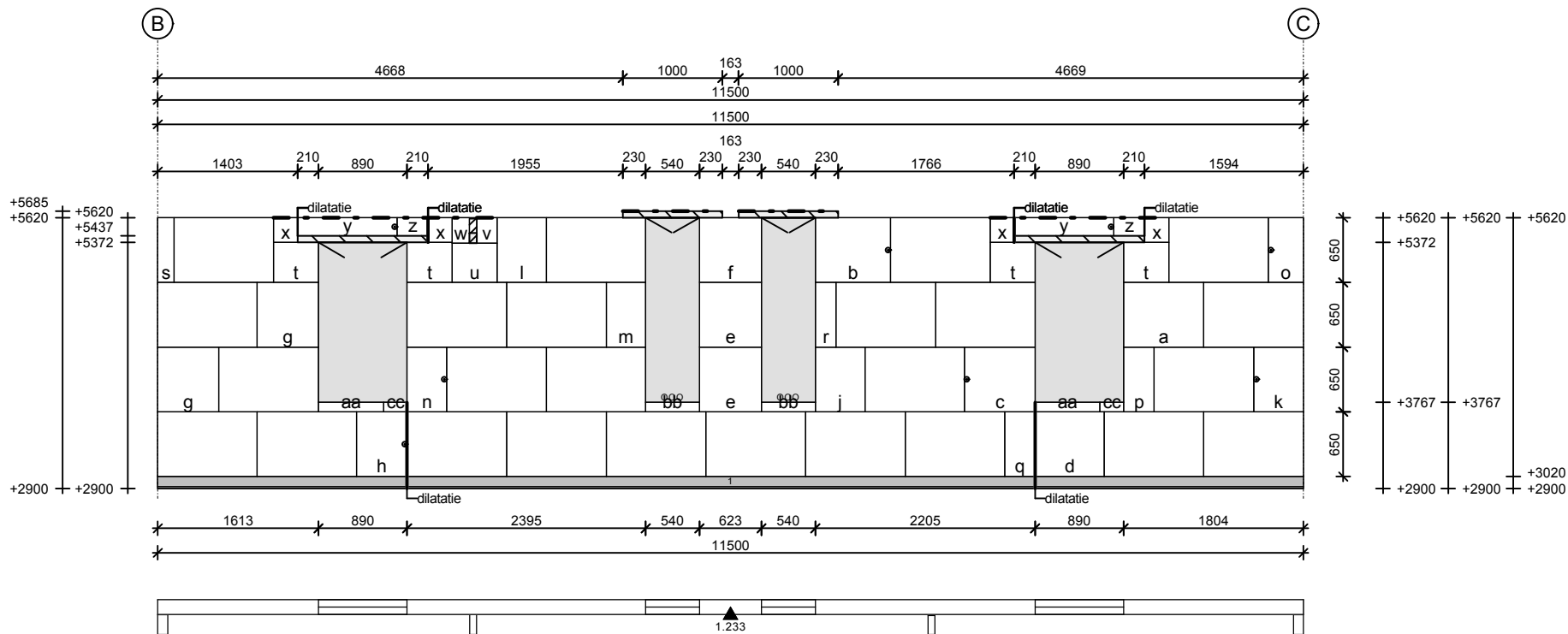

--- Uitvlakken
Kwaliteit: CS 12

merk	Dikte	hoogte x lengte	stuks	merk	Dikte	hoogte x lengte	stuks
	150	648 x 997	25	m	150	648 x 395	1
a	150	648 x 804	1	n	150	648 x 395	1 •
b	150	648 x 752	1 •	o	150	648 x 351	1 •
c	150	648 x 707	1 •	p	150	648 x 306	1
d	150	648 x 694	1	q	150	648 x 303	1
e	150	648 x 623	2	r	150	648 x 206	1
f	150	648 x 623	1	s	150	648 x 160	1
g	150	648 x 613	2	t	150	400 x 450	4 *
h	150	648 x 503	1 •	u	150	393 x 447	1 *
j	150	648 x 495	1	v	150	253 x 200	1 *
k	150	648 x 495	1 •	w	150	253 x 174	1 *
l	150	648 x 492	1	x	150	241 x 240	4 *

kim stellen op circa		20 mm	
stootvoegdikte		3 mm	
	stuks	opp m ²	netto m ²
hele elementen	25	16.15	
passtukken	41	8.54	
subtotal	66	24.69	
kimblokken	39	1.15	
totaal per wand	105	25.84	
identiek aan			
DATUM	20-01-16	AANTAL	
STATUS	Definitief	1	WANDCODE
PROJECT	15.1963		1.233

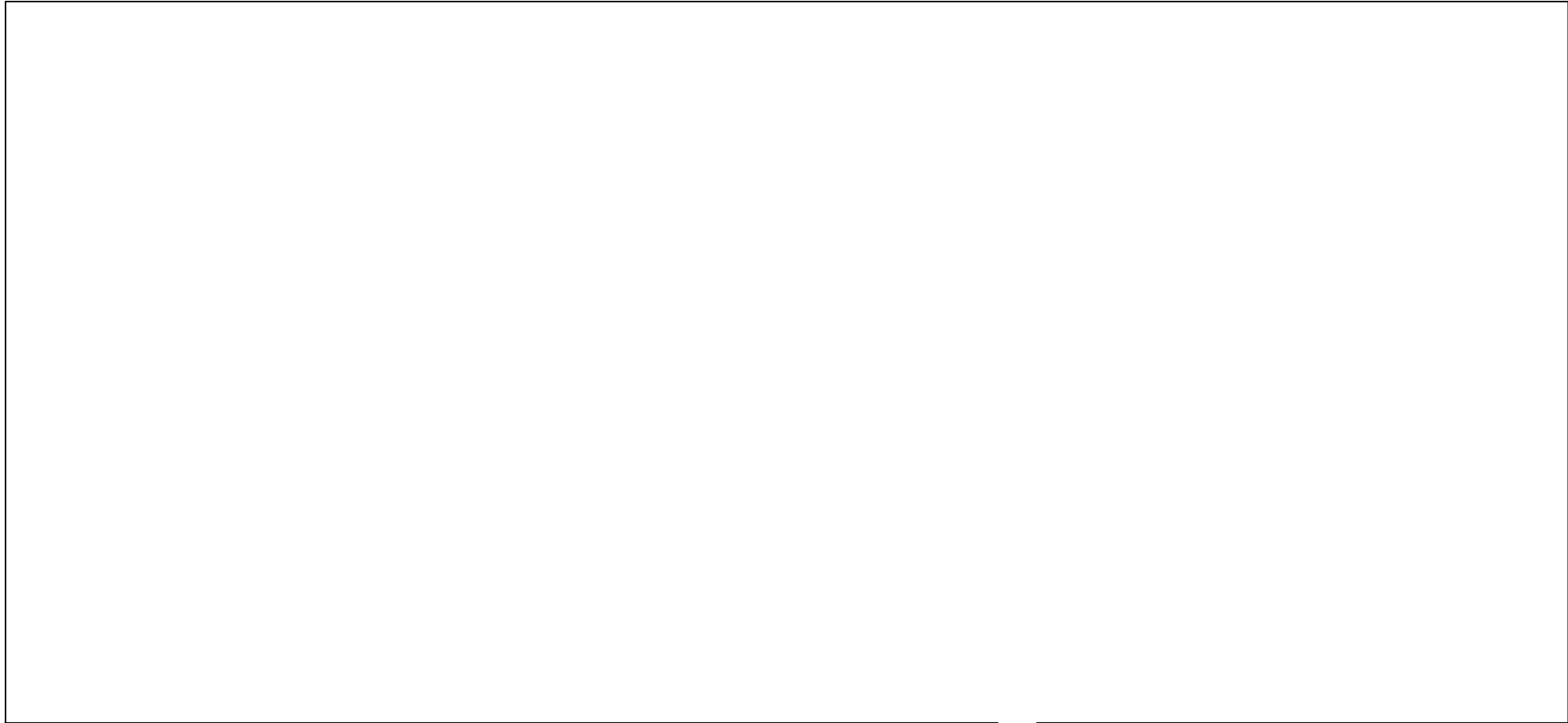

merk	Dikte	hoogte x lengte	stuks				
y	150	181 x 997	2	○			
z	150	181 x 310	2	*			
aa	150	95 x 648	2				
bb	150	95 x 534	2	*			
cc	150	95 x 236	2	*			
1	150	100 x 297	39				

kim stellen op circa		20 mm	CALDURAN® KALKZANDSTEEN	
stootvoegdikte		3 mm		
	stuks		opp m²	netto m²
hele elementen	25		16.15	
passtukken	41		8.54	
subtotal	66		24.69	
kimblokken	39		1.15	
totaal per wand	105		25.84	
identiek aan				
DATUM	20-01-16	AANTAL	WANDCODE	
STATUS	Definitief	1	1.233	
PROJECT	15.1963			

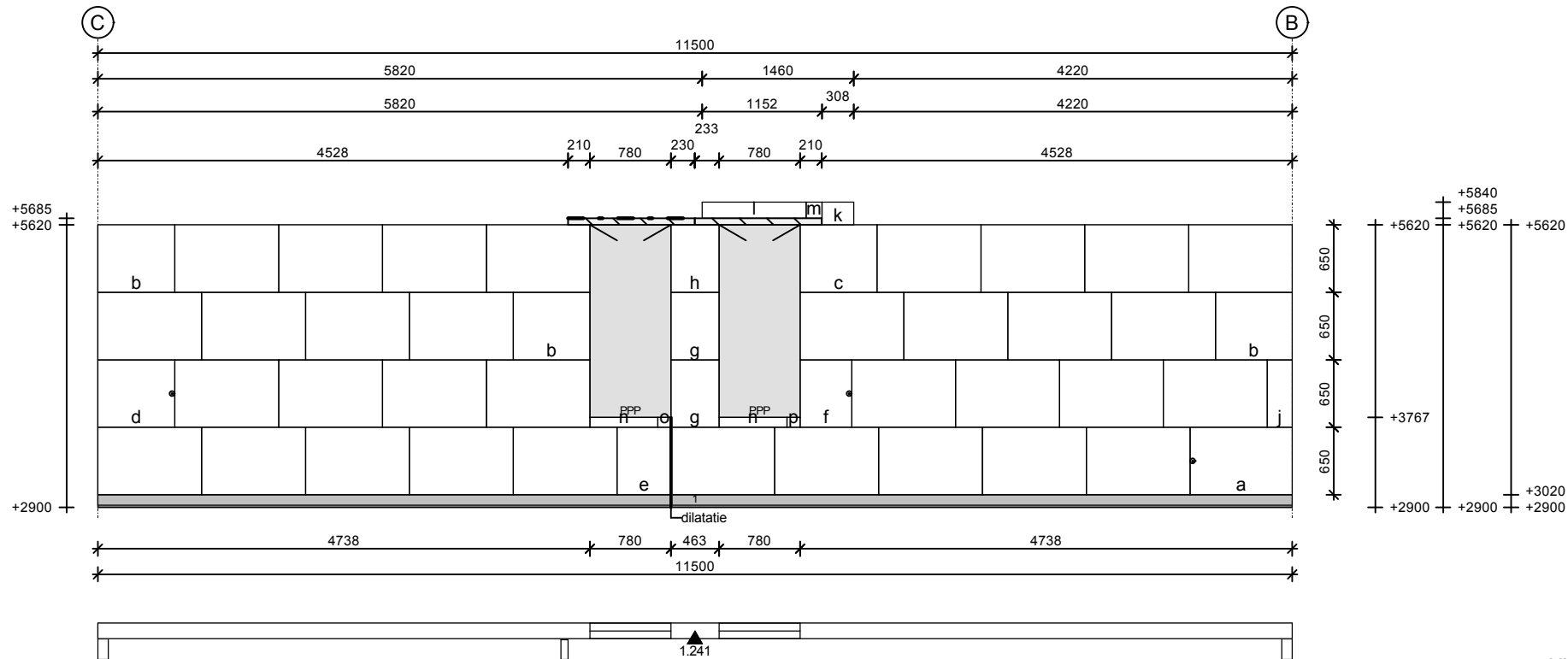

--- Uitvlakken
Kwaliteit: CS 12

merk	Dikte	hoogte x lengte	stuks	merk	Dikte	hoogte x lengte	stuks
a	150	648 x 997	34	m	150	153 x 149	1 *
b	150	648 x 738	3	n	150	95 x 648	2
c	150	648 x 738	1	o	150	95 x 126	1 *
d	150	648 x 738	1	p	150	95 x 123	1 *
e	150	648 x 518	1	1	150	100 x 297	39
f	150	648 x 495	1				
g	150	648 x 463	2				
h	150	648 x 463	1				
j	150	648 x 240	1				
k	150	218 x 308	1				
l	150	153 x 997	1				

kim stellen op circa		20 mm	
stootvoegdikte		3 mm	
	stuks	opp m ²	netto m ²
hele elementen	34	21.97	
passtukken	19	5.13	
subtotal	53	27.10	
kimblokken	39	1.15	
totaal per wand	92	28.25	
identiek aan			
DATUM	20-01-16	AANTAL	
STATUS	Definitief		
PROJECT	15.1963	1	1.241

CALDURAN®
 KALKZANDSTEEN

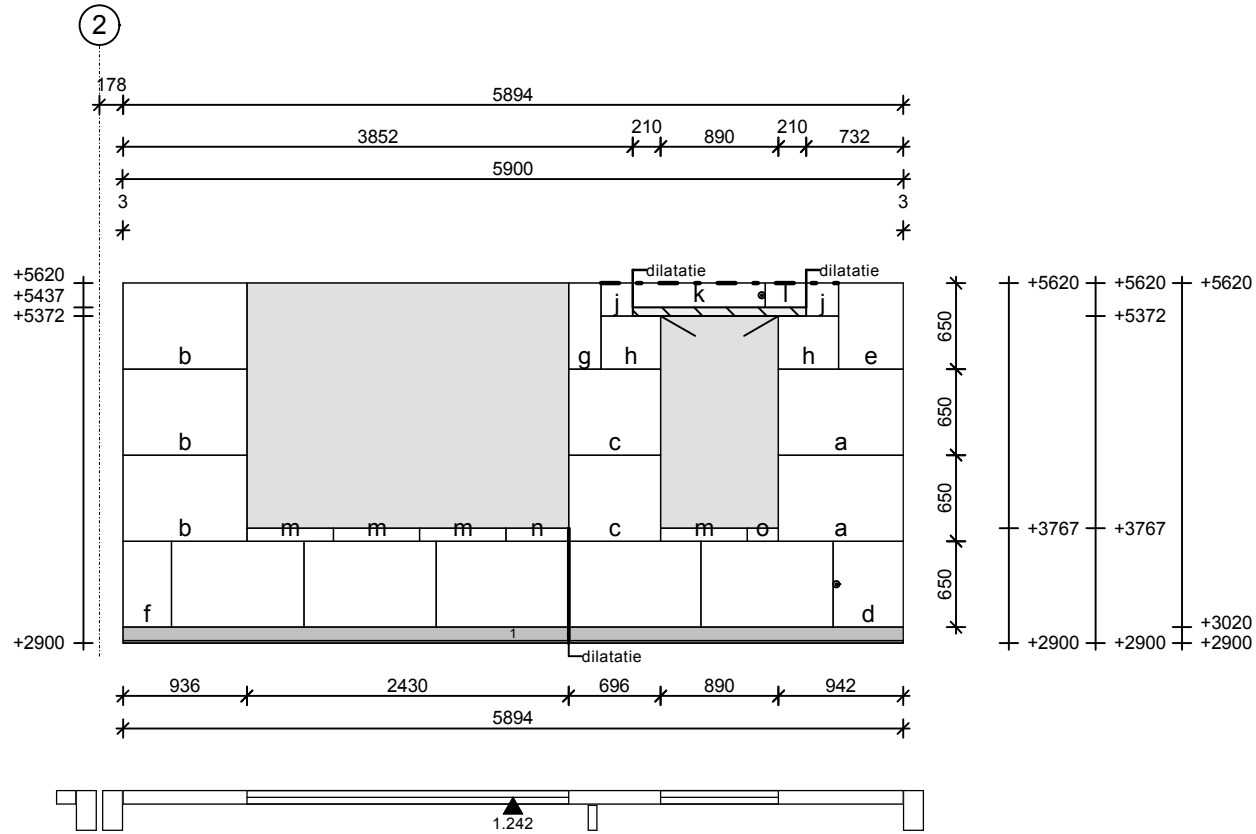

--- Uitvlakken
Kwaliteit: CS 12

merk	Dikte	hoogte x lengte	stuks	merk	Dikte	hoogte x lengte	stuks
	100	648 x 997	5	m	100	95 x 648	4
a	100	648 x 942	2	n	100	95 x 474	1 *
b	100	648 x 936	3	o	100	95 x 233	1 *
c	100	648 x 696	2	1	100	100 x 297	20
d	100	648 x 528	1 •				
e	100	648 x 489	1				
f	100	648 x 366	1				
g	100	648 x 243	1				
h	100	400 x 450	2 *				
j	100	241 x 240	2 *				
k	100	181 x 997	1 ○				
l	100	181 x 310	1 *				

kim stellen op circa		20 mm	
stootvoegdikte		3 mm	
	stuks	opp m ²	netto m ²
hele elementen	5	3.23	
passtukken	23	6.02	
subtotal	28	9.25	
kimblokken	20	0.59	
totaal per wand	48	9.84	
identiek aan			
DATUM	20-01-16	AANTAL	WANDCODE
STATUS	Definitief	1	1.242
PROJECT	15.1963		

CALDURAN®
 KALKZANDSTEEN

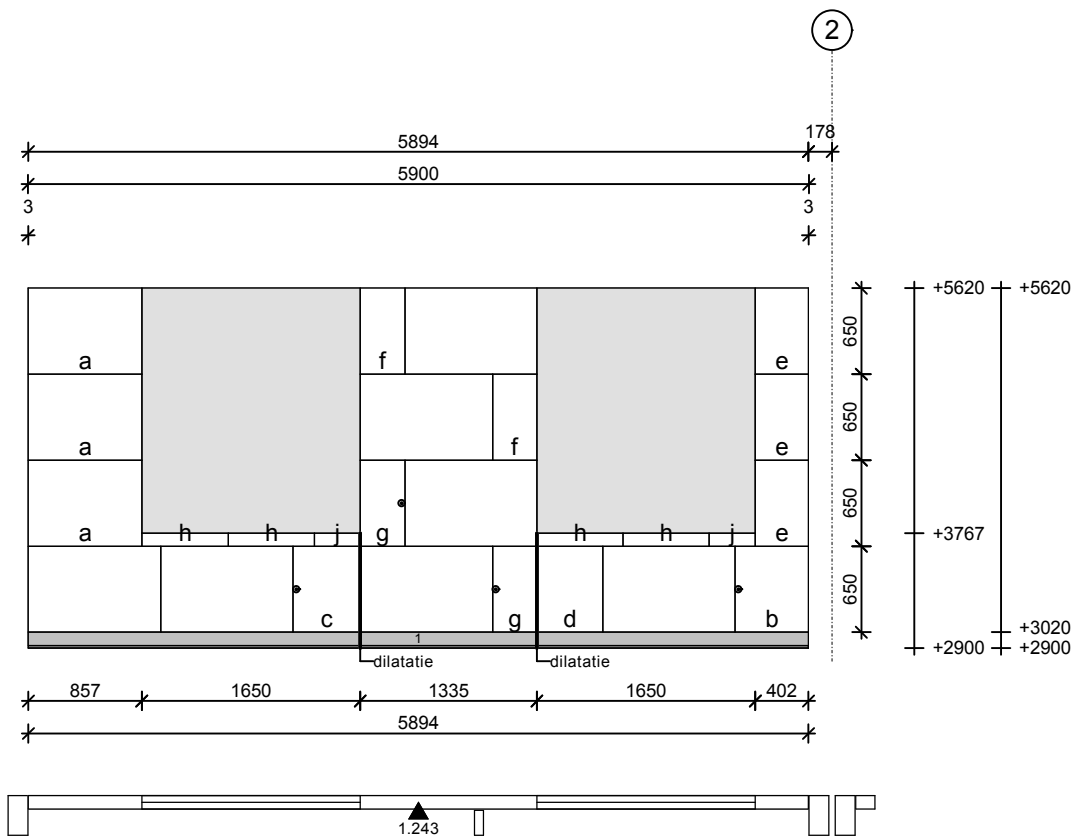

Kwaliteit: CS 12

merk	Dikte	hoogte x lengte	stuks				
	100	648 x 997	7				
a	100	648 x 857	3				
b	100	648 x 554	1	•			
c	100	648 x 507	1	•			
d	100	648 x 495	1				
e	100	648 x 402	3				
f	100	648 x 335	2				
g	100	648 x 335	2	•			
h	100	95 x 648	4				
j	100	95 x 345	2		*		
1	100	100 x 297	20				

kim stellen op circa		20 mm		CALDURAN® KALKZANDSTEEN	
stootvoegdikte		3 mm			
	stuks	opp m ²	netto m ²		
hele elementen	7	4.52			
passtukken	19	4.64			
subtotal	26	9.16			
kimblokken	20	0.59			
totaal per wand	46	9.75			
identiek aan					
DATUM	20-01-16	AANTAL	WANDCODE		
STATUS	Definitief	1	1.243		
PROJECT	15.1963				

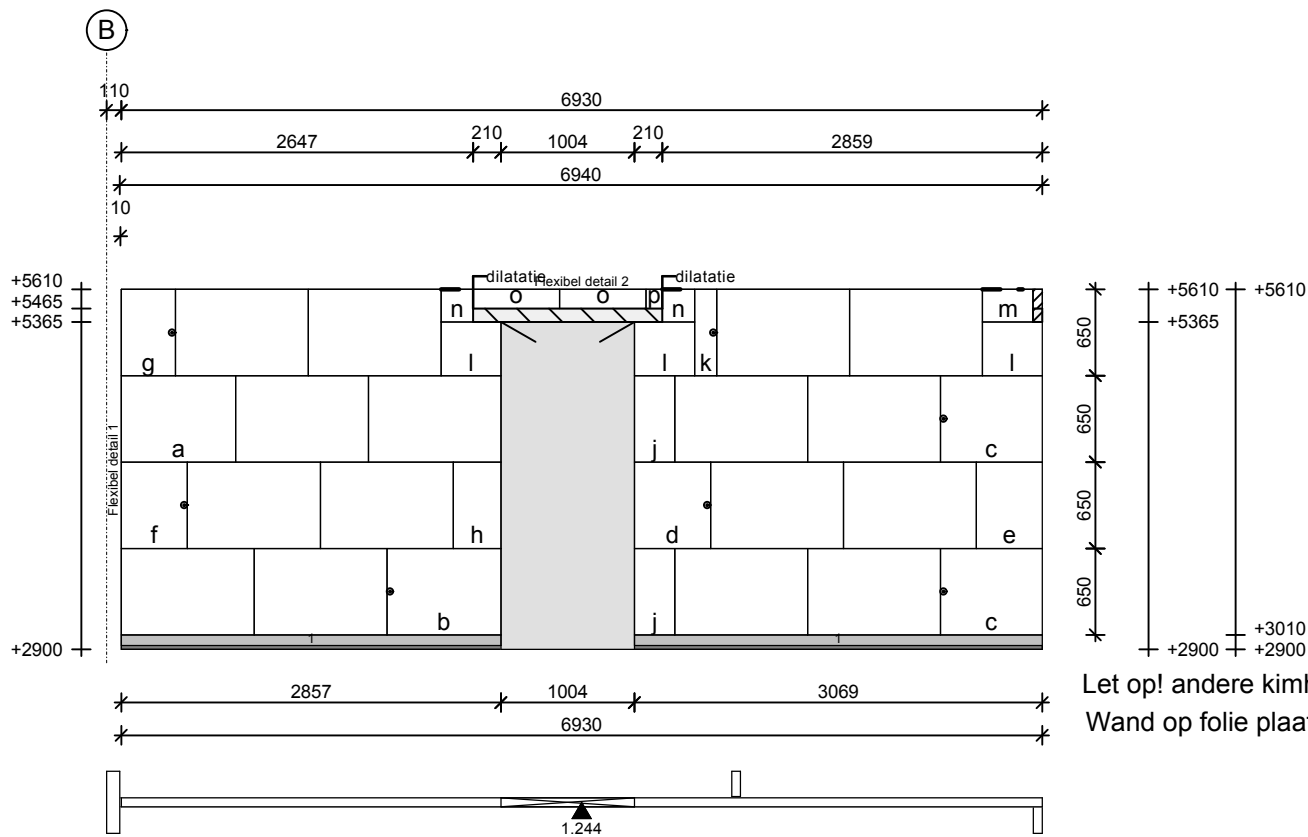

Let op! andere kimhoogte!
Wand op folie plaatsen

--- Uitvlakken
Kwaliteit: CS 12

merk	Dikte	hoogte x lengte	stuks	merk	Dikte	hoogte x lengte	stuks
	67	648 x 997	16	m	67	238 x 380	1 *
a	67	648 x 857	1	n	67	238 x 240	2 *
b	67	648 x 857	1 •	o	67	143 x 648	2
c	67	648 x 766	2 •	p	67	143 x 122	1 *
d	67	648 x 571	1 •	1	67	80 x 437	14
e	67	648 x 495	1				
f	67	648 x 495	1 •				
g	67	648 x 404	1 •				
h	67	648 x 359	1				
j	67	648 x 300	2				
k	67	648 x 163	1 •				
l	67	403 x 450	3 *				

kim stellen op circa		30 mm	
stootvoegdikte		3 mm	
	stuks	opp m ²	netto m ²
hele elementen	16	10.34	
passtukken	21	5.05	
subtotal	37	15.39	
kimblokken	14	0.47	
totaal per wand	51	15.87	
identiek aan			
DATUM	20-01-16	AANTAL	WANDCODE
STATUS	Definitief	1	1.244
PROJECT	15.1963		

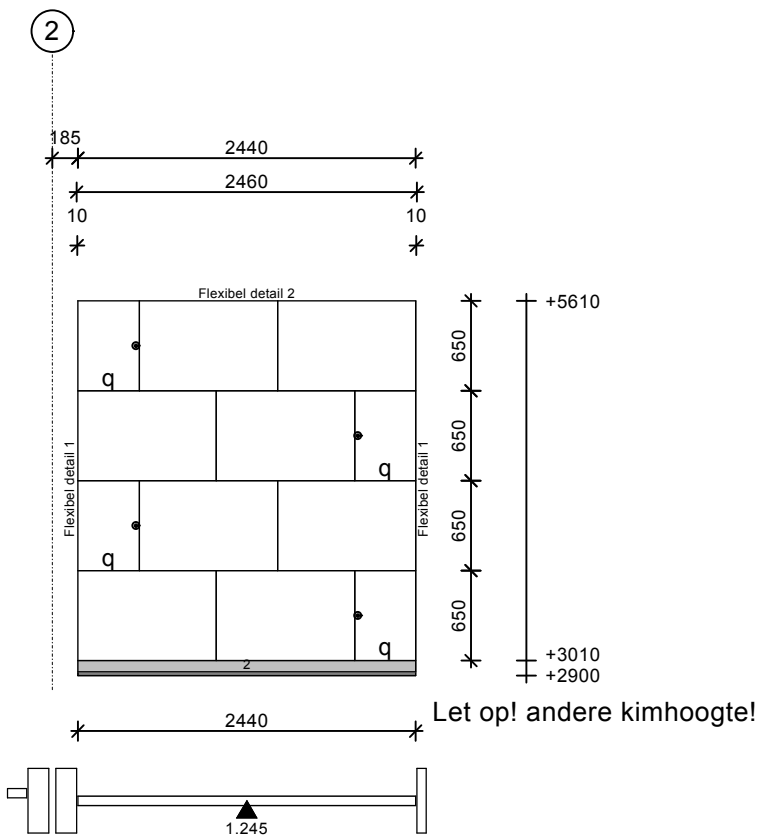

Kwaliteit: CS 12

merk	Dikte	hoogte x lengte	stuks			
	67	648 x 997	8			
q	67	648 x 440	4	•		
2	67	80 x 437	6			

kim stellen op circa		30 mm		CALDURAN® KALKZANDSTEEN
stootvoegdikte		3 mm		
	stuks	opp m ²	netto m ²	
hele elementen	8	5.17		
passtukken	4	1.14		
subtotal	12	6.31		
kimblokken	6	0.20		
totaal per wand	18	6.50		
identiek aan				
DATUM	20-01-16	AANTAL	WANDCODE	
STATUS	Definitief	1	1.245	
PROJECT	15.1963			

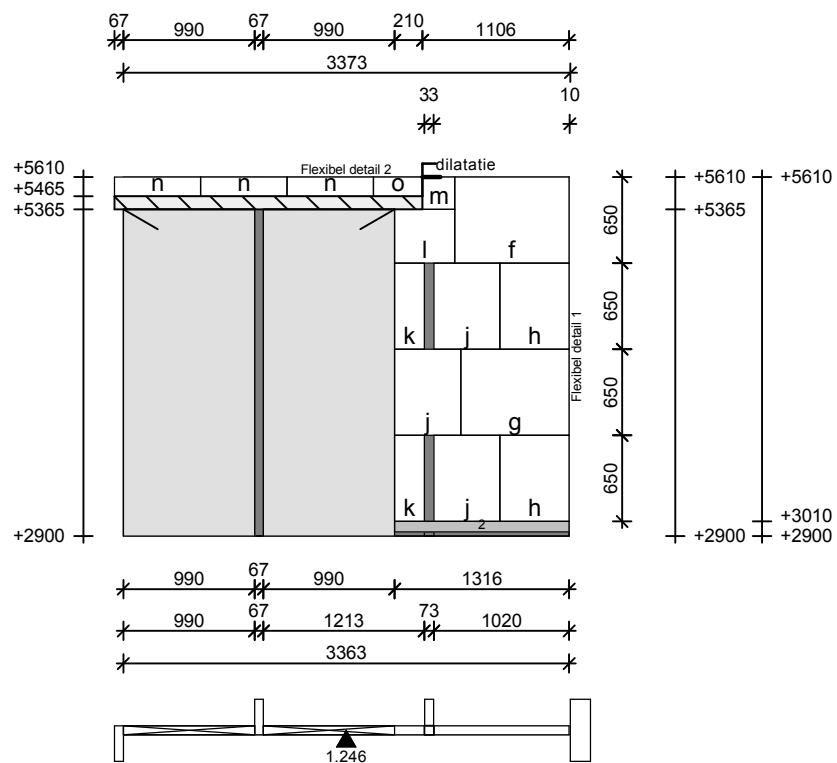

--- Uitvlakken
Kwaliteit: CS 12

merk	Dikte	hoogte x lengte	stuks				
f	67	648 x 863	1				
g	67	648 x 818	1				
h	67	648 x 522	2				
j	67	648 x 495	3				
k	67	648 x 223	2				
l	67	403 x 450	1	*			
m	67	238 x 240	1	*			
n	67	143 x 648	3				
o	67	143 x 371	1	*			
2	67	80 x 437	3				

kim stellen op circa		30 mm		CALDURAN® KALKZANDSTEEN	
stootvoegdikte		3 mm			
	stuks	opp m²	netto m²		
hele elementen					
passtukken	15	3.59			
subtotal	15	3.59			
kimblokken	3	0.11			
totaal per wand	18	3.69			
identiek aan					
DATUM	20-01-16	AANTAL		WANDCODE	
STATUS	Definitief	1	1.246		
PROJECT	15.1963				

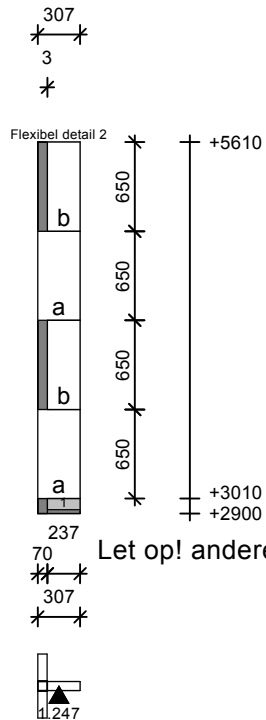

Kwaliteit: CS 12

merk	Dikte	hoogte x lengte	stuks				
a	67	648 x 307	2				
b	67	648 x 237	2				
1	67	80 x 437	1				

kim stellen op circa		30 mm			
stootvoegdikte		3 mm			
	stuks	opp m ²	netto m ²		
hele elementen					
passtukken	4	0.70			
subtotal	4	0.70			
kimblokken	1	0.02			
totaal per wand	5	0.72			
identiek aan					
DATUM	20-01-16	AANTAL		WANDCODE	
STATUS	Definitief		1	1.247	
PROJECT	15.1963				

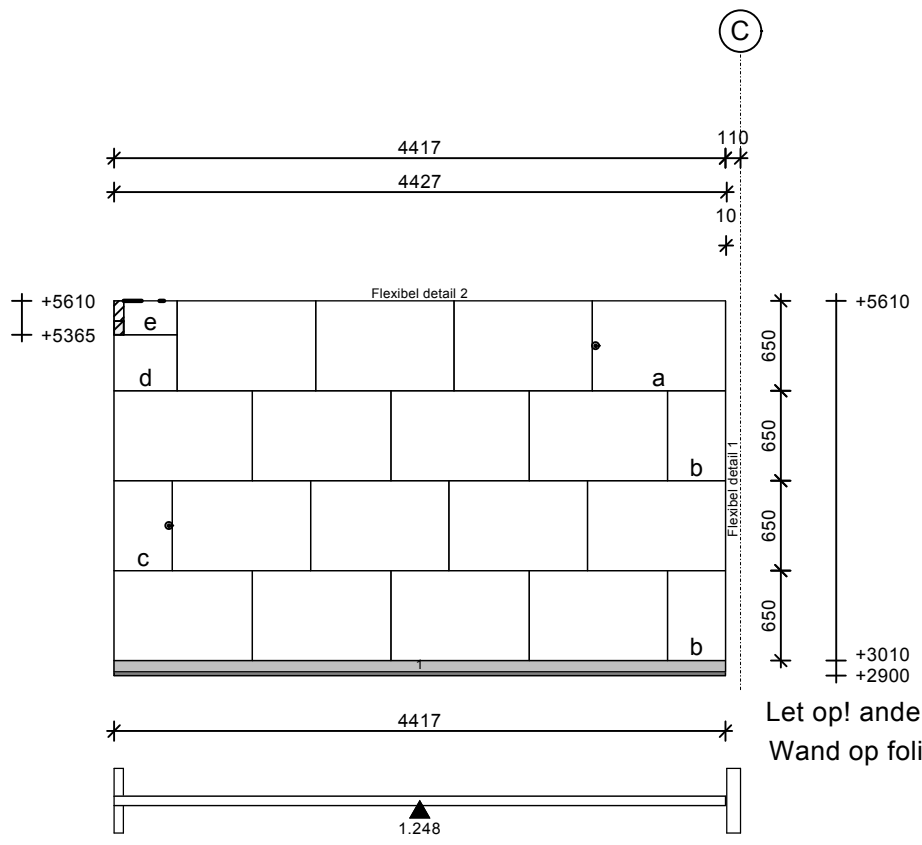

Let op! andere kimhoogte!
Wand op folie plaatsen

--- Uitvlakken
Kwaliteit: CS 12

merk	Dikte	hoogte x lengte	stuks				
	67	648 x 997	15				
a	67	648 x 961	1	•			
b	67	648 x 417	2				
c	67	648 x 417	1	•			
d	67	403 x 450	1	*			
e	67	238 x 383	1	*			
1	67	80 x 437	11				

kim stellen op circa		30 mm		CALDURAN® KALKZANDSTEEN	
stootvoegdikte		3 mm			
	stuks	opp m²	netto m²		
hele elementen	15	9.69			
passtukken	6	1.71			
subtotal	21	11.40			
kimblokken	11	0.35			
totaal per wand	32	11.75			
identiek aan					
DATUM	20-01-16	AANTAL		WANDCODE	
STATUS	Definitief	1	1.248		
PROJECT	15.1963				

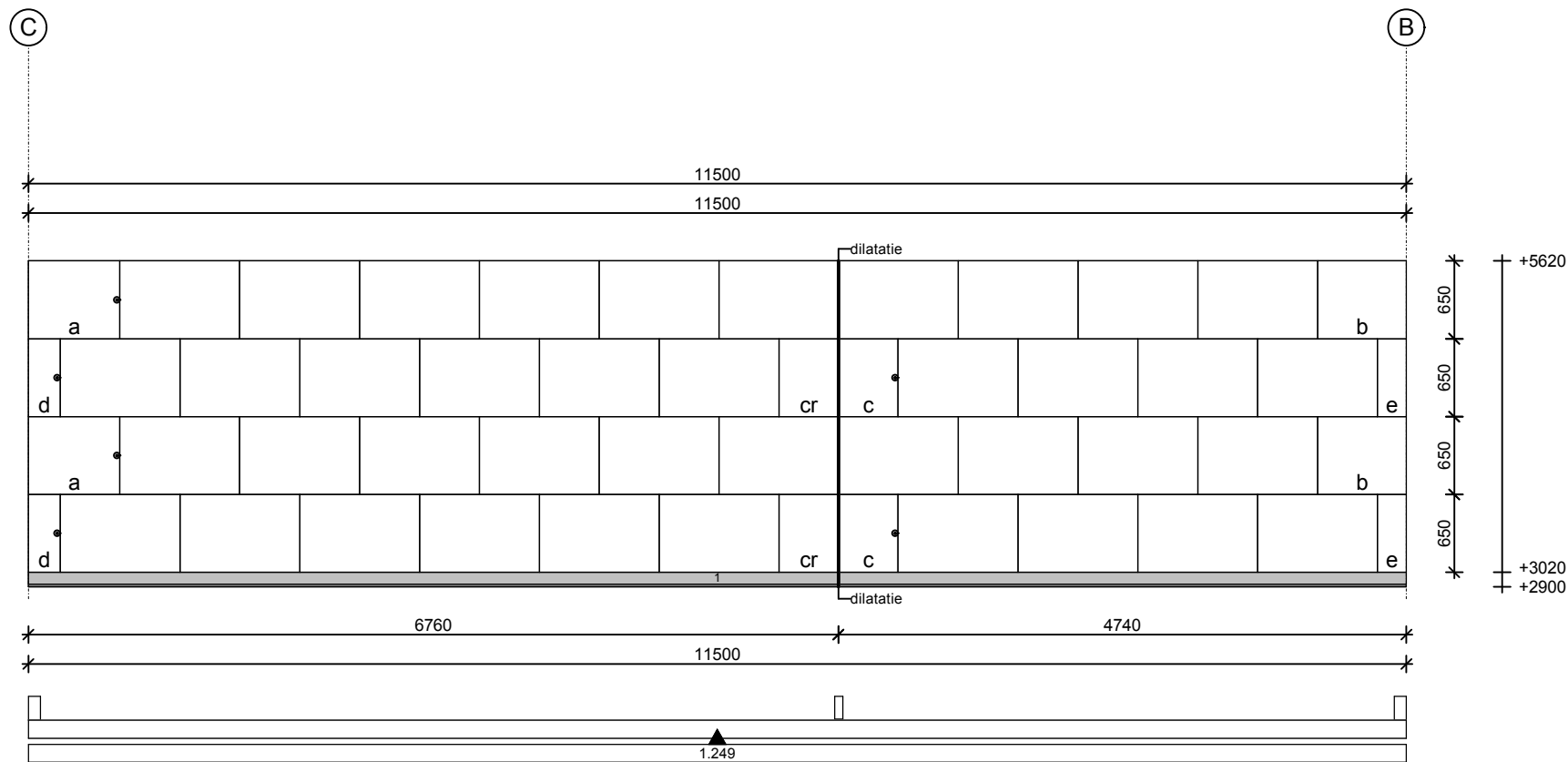

Kwaliteit: CS 12

merk	Dikte	hoogte x lengte	stuks				
	150	648 x 997	40				
a	150	648 x 760	2	•			
b	150	648 x 740	2				
c	150	648 x 495	2	•			
cr	150	648 x 495	2				
d	150	648 x 262	2	•			
e	150	648 x 242	2				
1	150	100 x 297	39				

kim stellen op circa		20 mm		CALDURAN [®] KALKZANDSTEEN	
stootvoegdikte		3 mm			
	stuks	opp m ²	netto m ²		
hele elementen	40	25.84			
passtukken	12	3.88			
subtotal	52	29.72			
kimblokken	39	1.15			
totaal per wand	91	30.87			
identiek aan					
DATUM	20-01-16	AANTAL		WANDCODE	
STATUS	Definitief		1	1.249	
PROJECT	15.1963				

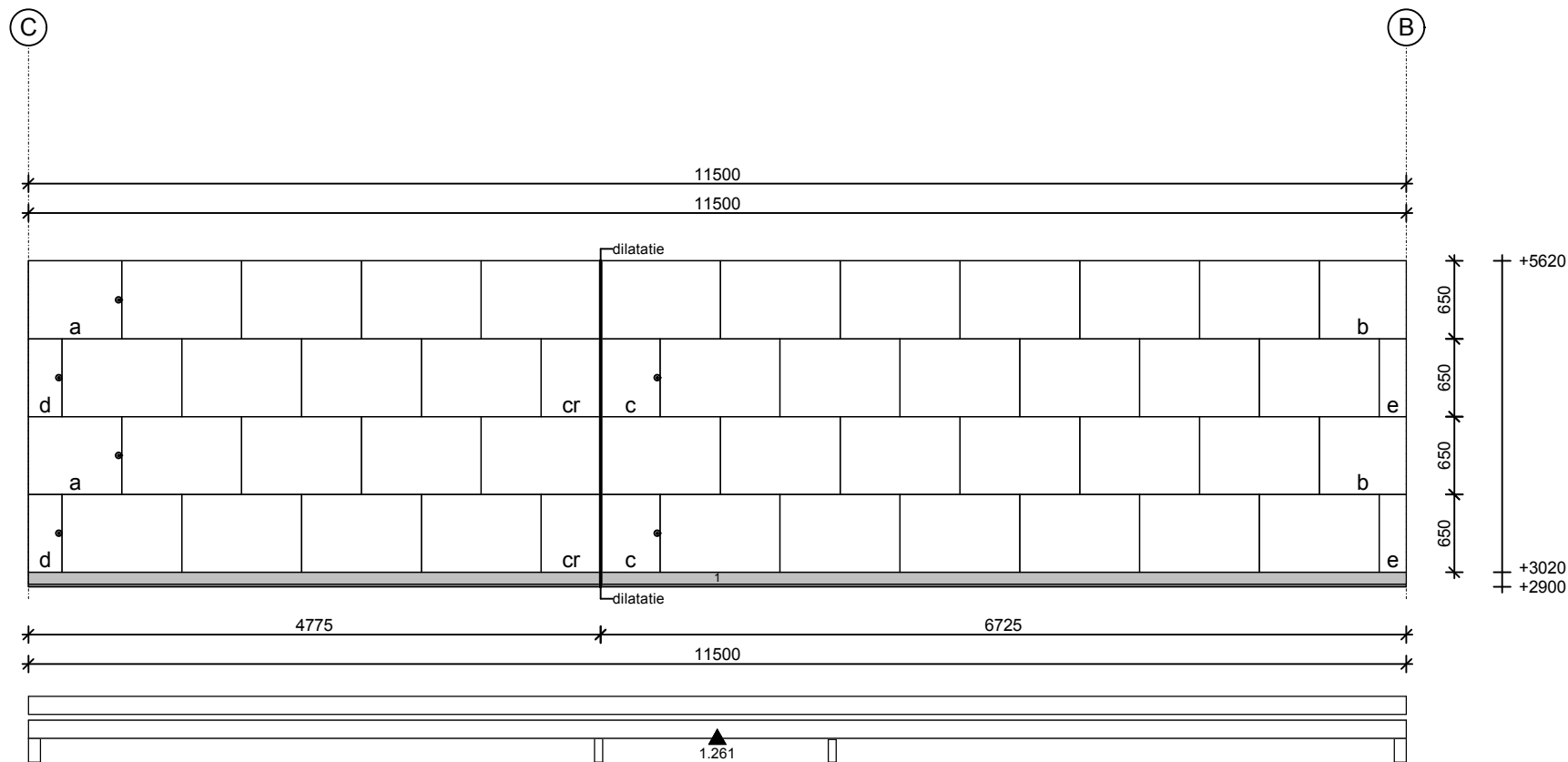

Kwaliteit: CS 12

merk	Dikte	hoogte x lengte	stuks				
	150	648 x 997	40				
a	150	648 x 775	2	•			
b	150	648 x 725	2				
c	150	648 x 495	2	•			
cr	150	648 x 495	2				
d	150	648 x 277	2	•			
e	150	648 x 227	2				
1	150	100 x 297	39				

kim stellen op circa		20 mm		CALDURAN® KALKZANDSTEEN	
stootvoegdikte		3 mm			
	stuks	opp m²	netto m²		
hele elementen	40	25.84			
passtukken	12	3.88			
subtotal	52	29.72			
kimblokken	39	1.15			
totaal per wand	91	30.87			
identiek aan					
DATUM	20-01-16	AANTAL		WANDCODE	
STATUS	Definitief	1		1.261	
PROJECT	15.1963				

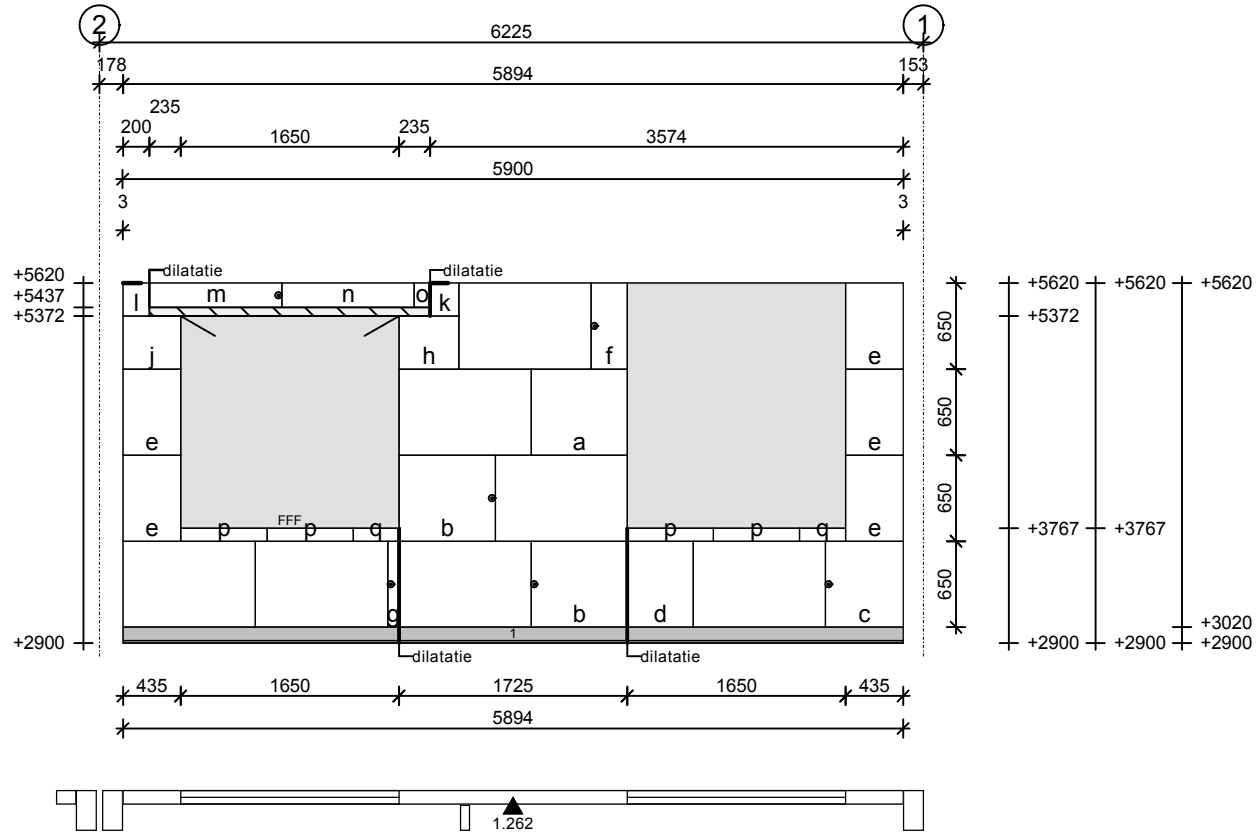

--- Uitvlakken
Kwaliteit: CS 12

merk	Dikte	hoogte x lengte	stuks	merk	Dikte	hoogte x lengte	stuks
	100	648 x 997	7	m	100	181 x 997	1
a	100	648 x 725	1	n	100	181 x 997	1
b	100	648 x 725	2	o	100	181 x 120	1
c	100	648 x 586	1	p	100	95 x 648	4
d	100	648 x 495	1	q	100	95 x 345	2
e	100	648 x 435	5	1	100	100 x 297	20
f	100	648 x 272	1				
g	100	648 x 85	1				
h	100	400 x 450	1				*
j	100	400 x 435	1				*
k	100	241 x 215	1				*
l	100	241 x 200	1				*

kim stellen op circa		20 mm	
stootvoegdikte		3 mm	
	stuks	opp m ²	netto m ²
hele elementen	7	4.52	
passtukken	25	4.90	
subtotal	32	9.42	
kimblokken	20	0.59	
totaal per wand	52	10.01	
identiek aan			
DATUM	20-01-16	AANTAL	WANDCODE
STATUS	Definitief	1	1.262
PROJECT	15.1963		

CALDURAN®
 KALKZANDSTEEN

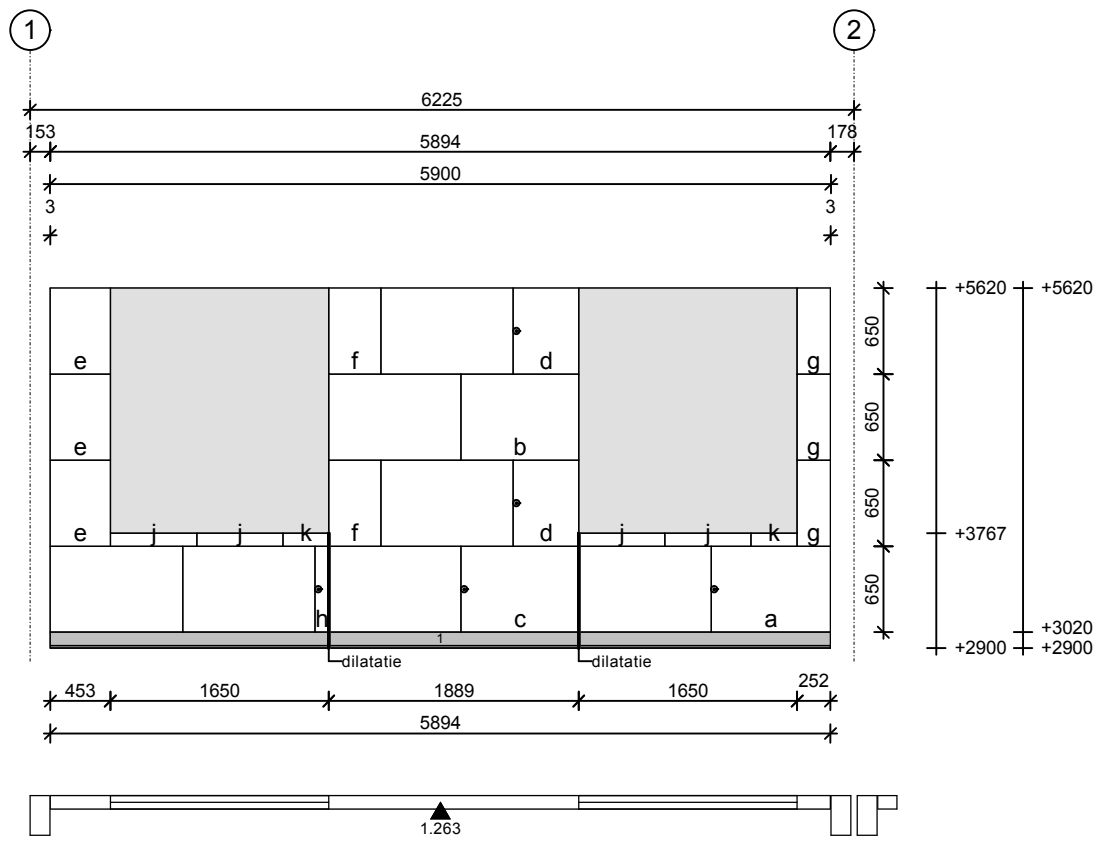

Kwaliteit: CS 12

merk	Dikte	hoogte x lengte	stuks				
a	100	648 x 997	7				
b	100	648 x 889	1	•			
c	100	648 x 889	1	•			
d	100	648 x 495	2	•			
e	100	648 x 453	3				
f	100	648 x 391	2				
g	100	648 x 252	3				
h	100	648 x 103	1	•			
j	100	95 x 648	4				
k	100	95 x 345	2		*		
1	100	100 x 297	20				

kim stellen op circa		20 mm		CALDURAN® KALKZANDSTEEN	
stootvoegdikte		3 mm			
	stuks	opp m²	netto m²		
hele elementen	7	4.52			
passtukken	20	4.63			
subtotal	27	9.16			
kimblokken	20	0.59			
totaal per wand	47	9.75			
identiek aan					
DATUM	20-01-16	AANTAL	WANDCODE		
STATUS	Definitief	1	1.263		
PROJECT	15.1963				

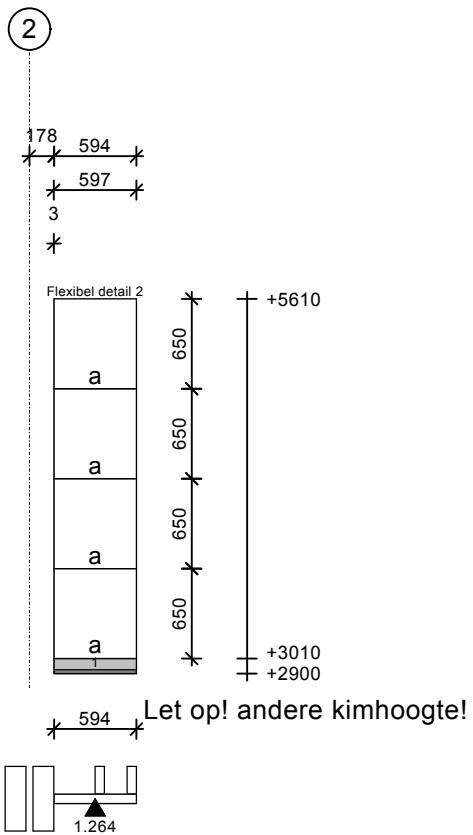

Kwaliteit: CS 12

merk	Dikte	hoogte x lengte	stuks			
a	67	648 x 594	4			
1	67	80 x 437	2			

kim stellen op circa		30 mm		CALDURAN® KALKZANDSTEEN	
stootvoegdikte		3 mm			
	stuks	opp m²	netto m²		
hele elementen					
passtukken	4	1.54			
subtotal	4	1.54			
kimblokken	2	0.05			
totaal per wand	6	1.59			
identiek aan					
DATUM	20-01-16	AANTAL		WANDCODE	
STATUS	Definitief		1	1.264	
PROJECT	15.1963				

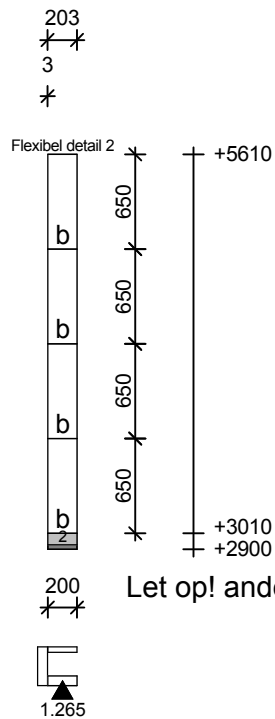

Kwaliteit: CS 12

merk	Dikte	hoogte x lengte	stuks				
b	67	648 x 200	4				
2	67	80 x 437	1				

kim stellen op circa		30 mm		
stootvoegdikte		3 mm		
	stuks		opp m ²	netto m ²
hele elementen				
passtukken	4		0.52	
subtotal	4		0.52	
kimblokken	1		0.02	
totaal per wand	5		0.53	
identiek aan				
DATUM	20-01-16	AANTAL	WANDCODE	
STATUS	Definitief	2	1.265	
PROJECT	15.1963			

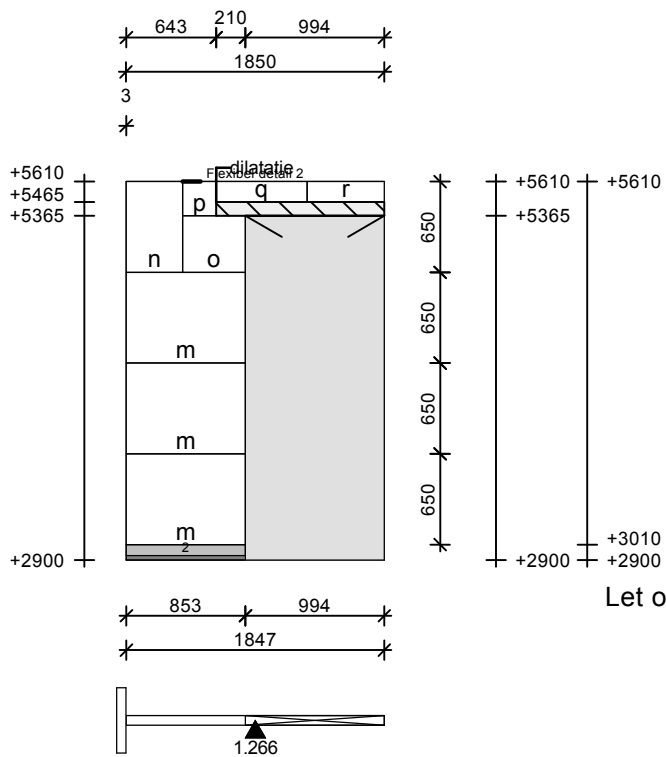

Let op! andere kimhoogte!

--- Uitvlakken

Kwaliteit: CS 12

merk	Dikte	hoogte x lengte	stuks				
m	67	648 x 853	3				
n	67	648 x 400	1				
o	67	403 x 450	1	*			
p	67	238 x 240	1	*			
q	67	143 x 648	1				
r	67	143 x 553	1	*			
2	67	80 x 437	2				

kim stellen op circa		30 mm		CALDURAN® KALKZANDSTEEN	
stootvoegdikte		3 mm			
	stuks	opp m²	netto m²		
hele elementen					
passtukken	8	2.33			
subtotal	8	2.33			
kimblokken	2	0.07			
totaal per wand	10	2.40			
identiek aan					
DATUM	20-01-16	AANTAL		WANDCODE	
STATUS	Definitief	1	1.266		
PROJECT	15.1963				

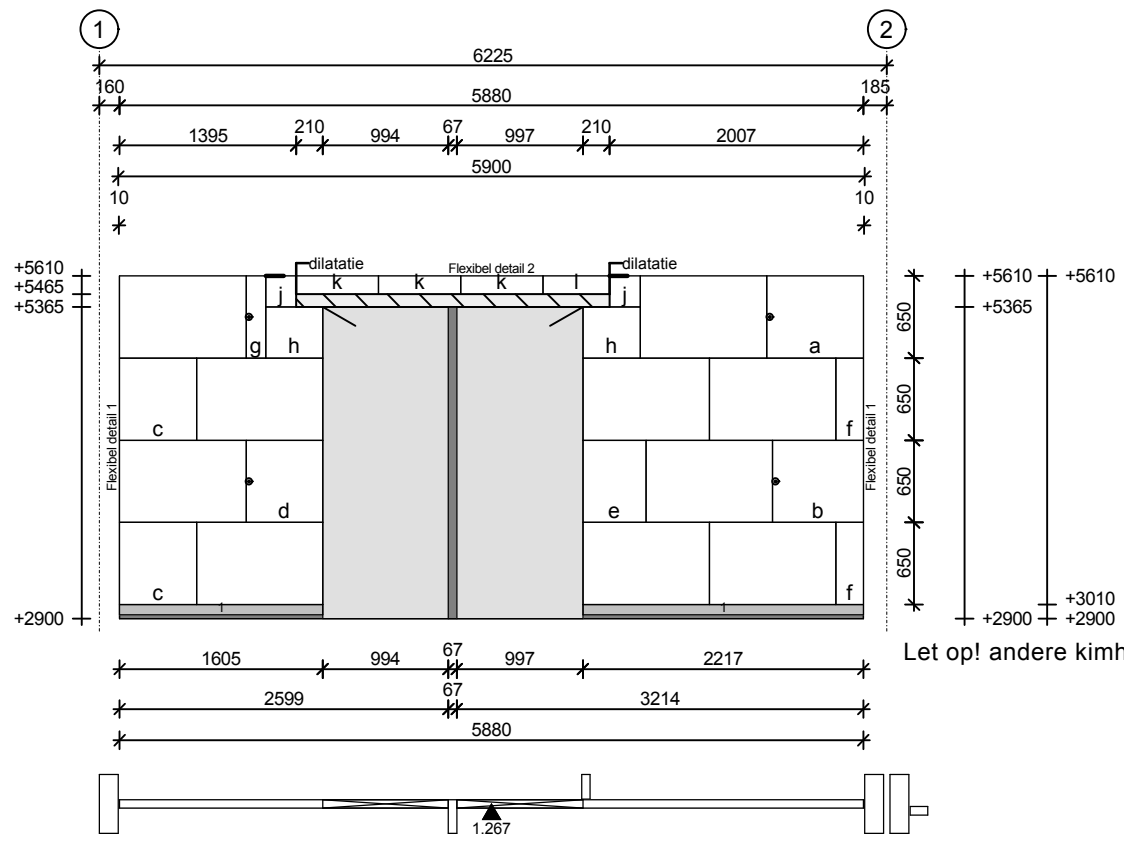

--- Uitvlakken
Kwaliteit: CS 12

merk	Dikte	hoogte x lengte	stuks	merk	Dikte	hoogte x lengte	stuks
	67	648 x 997	10	1	67	80 x 437	10
a	67	648 x 764	1 •				
b	67	648 x 719	1 •				
c	67	648 x 605	2				
d	67	648 x 605	1 •				
e	67	648 x 495	1				
f	67	648 x 217	2				
g	67	648 x 152	1 •				
h	67	403 x 450	2 *				
j	67	238 x 240	2 *				
k	67	143 x 648	3				
l	67	143 x 525	1 *				

kim stellen op circa		30 mm	
stootvoegdikte		3 mm	
	stuks	opp m ²	netto m ²
hele elementen	10	6.46	
passtukken	17	3.67	
subtotal	27	10.13	
kimblokken	10	0.31	
totaal per wand	37	10.43	
identiek aan			
DATUM	20-01-16	AANTAL	
STATUS	Definitief		
PROJECT	15.1963	1	1.267

CALDURAN®
 KALKZANDSTEEN

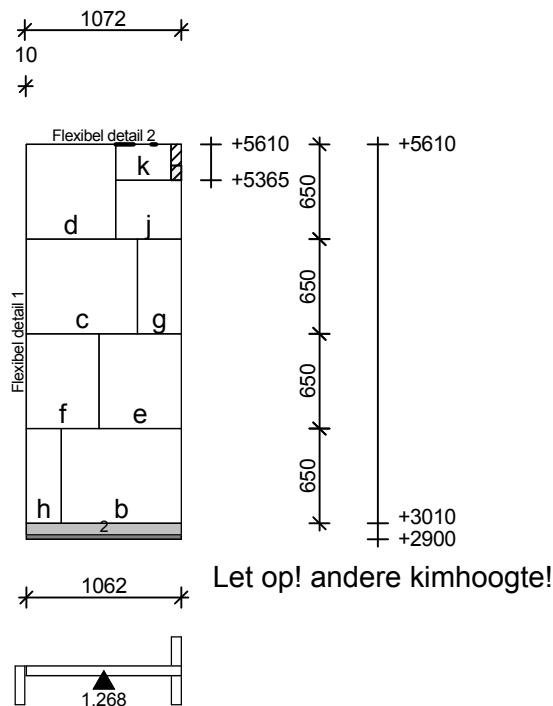

--- Uitvlakken

Kwaliteit: CS 12

merk	Dikte	hoogte x lengte	stuks			
b	67	648 x 824	1			
c	67	648 x 760	1			
d	67	648 x 609	1			
e	67	648 x 564	1			
f	67	648 x 495	1			
g	67	648 x 300	1			
h	67	648 x 236	1			
j	67	403 x 450	1	*		
k	67	238 x 380	1	*		
2	67	80 x 437	3			

kim stellen op circa		30 mm		CALDURAN® KALKZANDSTEEN	
stootvoegdikte		3 mm			
	stuks	opp m²	netto m²		
hele elementen					
passtukken	9	2.73			
subtotal	9	2.73			
kimblokken	3	0.09			
totaal per wand	12	2.81			
identiek aan					
DATUM	20-01-16	AANTAL	1	WANDCODE	
STATUS	Definitief			1.268	
PROJECT	15.1963				

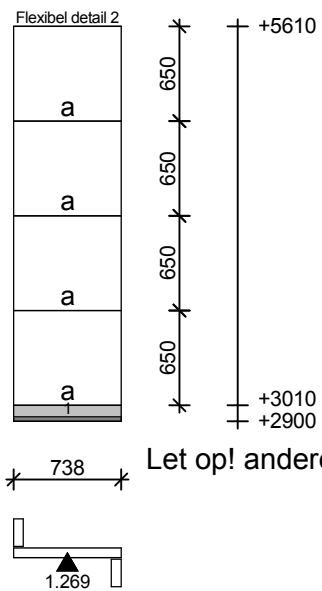

Kwaliteit: CS 12

merk	Dikte	hoogte x lengte	stuks				
a	67	648 x 738	4				
1	67	80 x 437	2				

kim stellen op circa		30 mm	CALDURAN® KALKZANDSTEEN	
stootvoegdikte		3 mm		
	stuks		opp m²	netto m²
hele elementen				
passtukken	4		1.91	
subtotal	4		1.91	
kimblokken	2		0.06	
totaal per wand	6		1.97	
identiek aan				
DATUM	20-01-16	AANTAL	WANDCODE	
STATUS	Definitief	1	1.269	
PROJECT	15.1963			

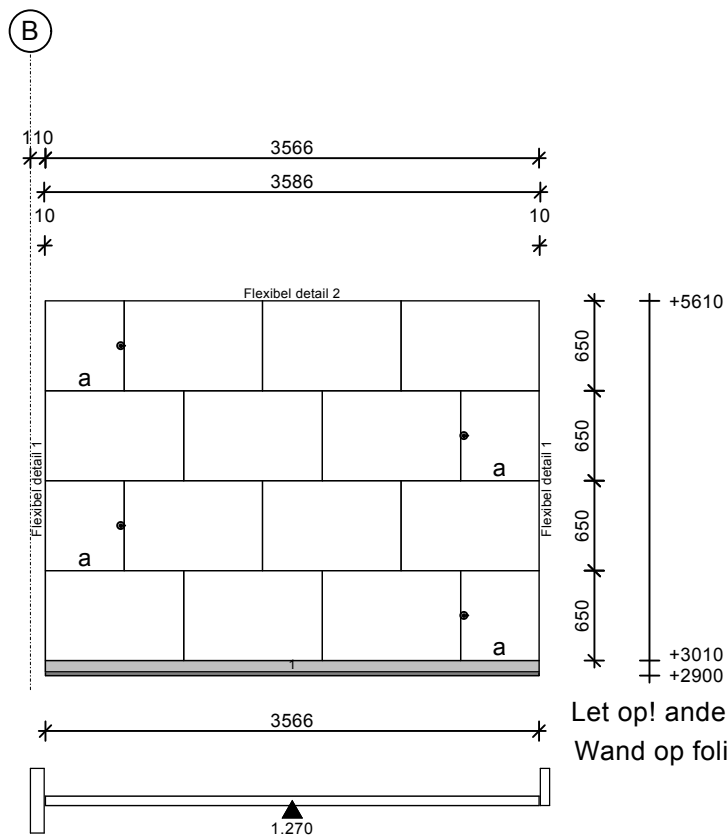

Let op! andere kimhoogte!
Wand op folie plaatsen

Kwaliteit: CS 12

merk	Dikte	hoogte x lengte	stuks				
	67	648 x 997	12				
a	67	648 x 566	4	•			
1	67	80 x 437	9				

kim stellen op circa		30 mm		CALDURAN® KALKZANDSTEEN	
stootvoegdikte		3 mm			
	stuks	opp m²	netto m²		
hele elementen	12	7.75			
passtukken	4	1.47			
subtotal	16	9.22			
kimblokken	9	0.29			
totaal per wand	25	9.50			
identiek aan					
DATUM	20-01-16	AANTAL		WANDCODE	
STATUS	Definitief	1	1.270		
PROJECT	15.1963				

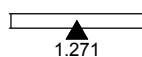
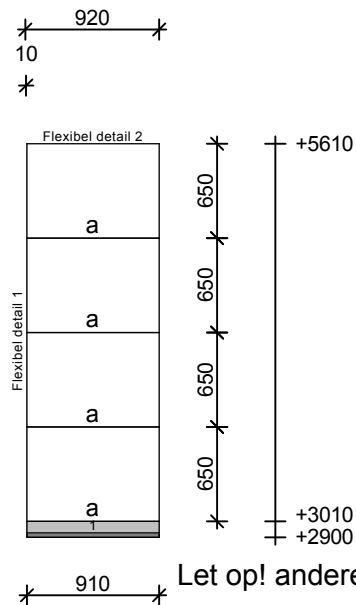

Kwaliteit: CS 12

merk	Dikte	hoogte x lengte	stuks				
a	100	648 x 910	4				
1	100	80 x 297	4				

kim stellen op circa		30 mm		CALDURAN® KALKZANDSTEEN	
stootvoegdikte		3 mm			
	stuks	opp m²	netto m²		
hele elementen					
passtukken	4	2.36			
subtotal	4	2.36			
kimblokken	4	0.07			
totaal per wand	8	2.43			
identiek aan					
DATUM	20-01-16	AANTAL		WANDCODE	
STATUS	Definitief		1	1.271	
PROJECT	15.1963				

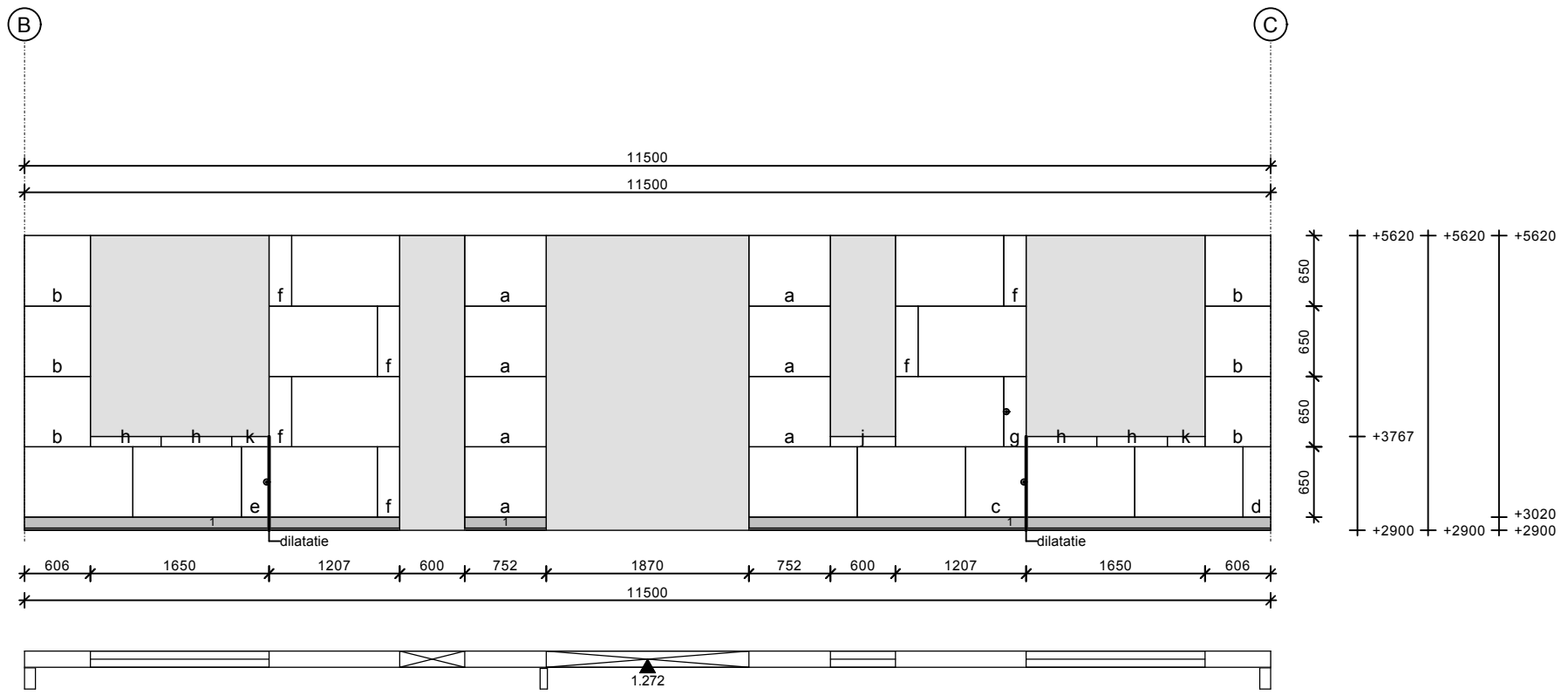

Kwaliteit: CS 12

merk	Dikte	hoogte x lengte	stuks				
	150	648 x 997	13				
a	150	648 x 752	7				
b	150	648 x 606	6				
c	150	648 x 559	1	•			
d	150	648 x 256	1				
e	150	648 x 256	1	•			
f	150	648 x 207	6				
g	150	648 x 207	1	•			
h	150	95 x 648	4				
j	150	95 x 594	1		*		
k	150	95 x 345	2		*		
1	150	100 x 297	31				

kim stellen op circa		20 mm		CALDURAN [®] KALKZANDSTEEN	
stootvoegdikte		3 mm			
	stuks	opp m ²	netto m ²		
hele elementen	13	8.40			
passtukken	30	7.77			
subtotal	43	16.17			
kimblokken	31	0.90			
totaal per wand	74	17.07			
identiek aan					
DATUM	20-01-16	AANTAL	1	WANDCODE	
STATUS	Definitief			1.272	
PROJECT	15.1963				

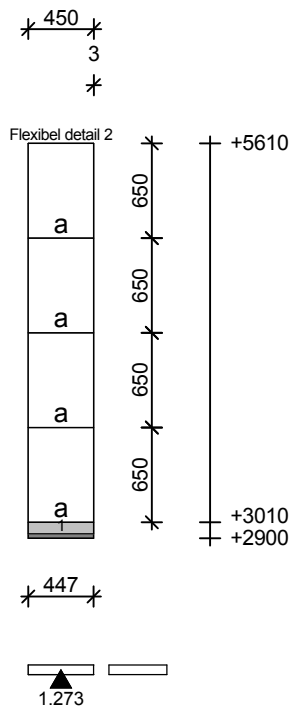

Kwaliteit: CS 12

merk	Dikte	hoogte x lengte	stuks				
a	67	648 x 447	4				
1	67	80 x 437	2				

kim stellen op circa		30 mm	CALDURAN [®] KALKZANDSTEEN	
stootvoegdikte		3 mm		
	stuks		opp m ²	netto m ²
hele elementen				
passtukken	4		1.16	
subtotal	4		1.16	
kimblokken	2		0.04	
totaal per wand	6		1.19	
identiek aan				
DATUM	20-01-16	AANTAL	WANDCODE	
STATUS	Definitief	1	1.273	
PROJECT	15.1963			

Blok 2

Dikte [mm]	Kwaliteit	Lengte kim ¹ [m ¹]	Wandopp. ² bruto [m ²]	Wandopp. ² netto [m ²]	Kimfix [kg]	Metselfix [kg]	Lijm ³ [kg]	Lateien			
								SA [m ¹]	ZV [m ¹]	ZV+ [m ¹]	ZTW [m ¹]
67	CS 12	37.14	99.99			133.38	76.9	0.000	0.000	0.000	0.000
100	CS 12	23.58	42.92			103.82	52.4	0.000	0.000	0.000	0.000
150	CS 12	44.88	112.65			256.52	219.0	0.000	0.000	0.000	0.000
Subtotaal		105.60	255.56			493.72	348.3	0.000	0.000	0.000	0.000

Blok 3

Dikte [mm]	Kwaliteit	Lengte kim ¹ [m ¹]	Wandopp. ² bruto [m ²]	Wandopp. ² netto [m ²]	Kimfix [kg]	Metselfix [kg]	Lijm ³ [kg]	Lateien			
								SA [m ¹]	ZV [m ¹]	ZV+ [m ¹]	ZTW [m ¹]
67	CS 12	25.37	68.30			90.90	52.5	0.000	0.000	0.000	0.000
100	CS 12	24.49	41.77			89.80	50.5	0.000	0.000	0.000	0.000
150	CS 12	43.53	107.05			228.29	207.5	0.000	0.000	0.000	0.000
Subtotaal		93.39	217.12			408.99	310.5	0.000	0.000	0.000	0.000

Totaal

Dikte [mm]	Kwaliteit	Lengte kim ¹ [m ¹]	Wandopp. ² bruto [m ²]	Wandopp. ² netto [m ²]	Kimfix [kg]	Metselfix [kg]	Lijm ³ [kg]	Lateien			
								SA [m ¹]	ZV [m ¹]	ZV+ [m ¹]	ZTW [m ¹]
67	CS 12	62.52	168.29			224.28	129.5	0.000	0.000	0.000	0.000
100	CS 12	48.06	84.68			193.61	102.9	0.000	0.000	0.000	0.000
150	CS 12	88.41	219.70			484.81	426.5	0.000	0.000	0.000	0.000
Totaal		198.99	472.67			902.71	658.8	0.000	0.000	0.000	0.000

¹Lengte kim: lengte van de wand exclusief openingen

²Wandopp.: wandoppervlakte inclusief de kimmen

³Lijm: theoretische lijmverbruik exclusief morsverlies

Hoeveelheden hebben betrekking op het volledige blok

PROJECT: 8 GPO won. VOLENDAM

DATUM: 20-01-16

PROJECT: 15.1963

TEK.: Jan van der Spoel

ONDERDEEL: 01 eerste verdieping

CALDURAN®
KALKZANDSTEEN

Blok	Artikel	Aantal
Blok 2	Lijmspouwanker	476
Blok 2	Lijmkoppelstrip	48
Blok 2	Z-anker	27
Blok 3	Lijmspouwanker	429
Blok 3	Lijmkoppelstrip	42
Blok 3	Z-anker	24

Totaal	Artikel	Aantal
	Lijmkoppelstrip	90
	Lijmspouwanker	905
	Z-anker	51

Hulpmateriaal

PROJECT: 8 GPO won. VOLENDAM

DATUM: 1/20/2016
TEK.: Jan van der Spoel

PROJECT: 15.1963
ONDERDEEL: Blok 2 & 3



Blok	Wand	Aant	Lateimerk	H x D x L	Type	Gewicht	Stuks/Wand	Stuks	Totaal
-------------	-------------	-------------	------------------	------------------	-------------	----------------	-------------------	--------------	---------------

Pagina 1

Datum	20.01.2016
Projectnr.	15.1963
Project	8 GPO won.
Bouwlaag	1e verdieping
Onderdeel	Blok 2 & 3
Losadres	VOLENDAM Meeuweplaat (1132 ND)

Aannemer	Van den Hogen Bouwbedrijven B.V.
Contact	P. van den Hogen
Telf.nr.	0299-363939
Adres	Papaverstraat 22
Uitvoerder	A. van den Hogen
Mobiel	06-53644321

Blok	Wand	Aant	Lateimerk	H x D x L	Type	Gewicht	Stuks/Wand	Stuks	Totaal
Totaal									

Datum 20.01.2016
Projectnr. 15.1963
Project 8 GPO won.
Bouwlaag 1e verdieping
Onderdeel Blok 2 & 3
Losadres VOLENDAM Meeuweplaat (1132 ND)

Aannemer Van den Hogen Bouwbedrijven B.V.
Contact P. van den Hogen
Telf.nr. 0299-363939
Adres Papaverstraat 22
Uitvoerder A. van den Hogen
Mobiel 06-53644321