

Exit Tickets

NAAR AANLEIDING VAN HET BOEK

Teach like a champion

WAT ZIJN EXIT TICKETS?

Een Exit Ticket (afzwaaijer) is een korte, concrete en snelle opdracht aan het einde van de les dat dient als hulpobservatiemiddel voor de leerkracht.

AANBOD

In dit document vind je 68 kant-en-klare Exit Ticket formats die je kan inzetten na een les, gesprek of aan het einde van de dag om als leerkracht te controleren of de lesstof is behaald of hoe het leerproces is verlopen.

Het document is verdeeld in drie onderdelen:

40x lesinhoudelijke Exit Tickets

17x reflectie/evaluatie Exit Tickets

11x lege antwoordbladen

HOE WERKT HET?

Je kunt de exit kaartjes naar keuze printen: per 2 of per 4 door de instellingen van de printer te veranderen.

Kies een Exit Ticket die het beste bij je (doel van de) les past. Bijvoorbeeld: heb je zojuist een les gegeven over Nederland in de Tweede Wereldoorlog en Nederland nu? Dan zou je 'vergelijk twee onderwerpen' kunnen gebruiken! Of 'drie keer anders' om ze vervolgens drie dingen van vroeger te laten kleuren/schrijven.

Liever een leeg blaadje om de leerlingen zelf iets te maken? Kies dan voor het lege antwoordenblad.

Onderdeel I

40 LESINHOUDELIJKE
EXIT TICKETS

naam:

datum:

SAMENVATTING



naam:

datum:

SAMENVATTING



naam:
datum:

DRIE KEER ANDERS

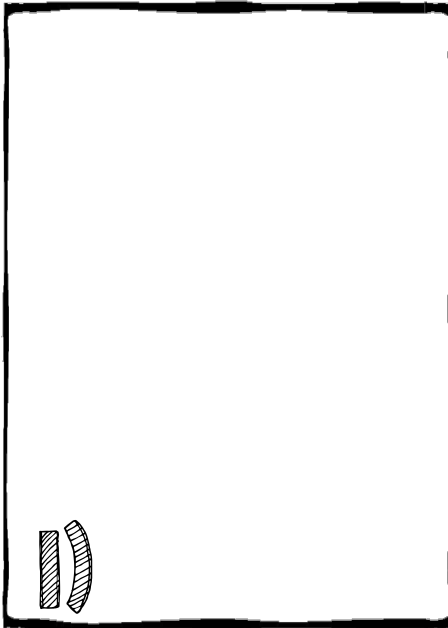

1)

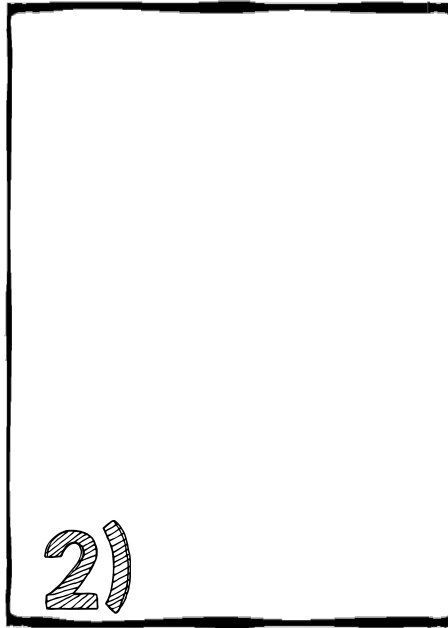

2)

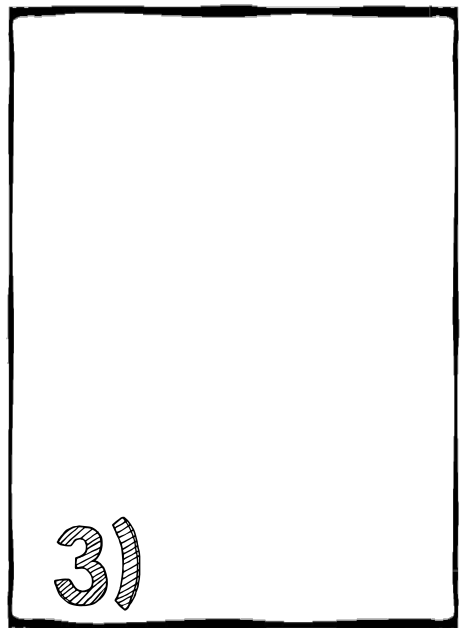

3)

naam:
datum:

DRIE KEER ANDERS

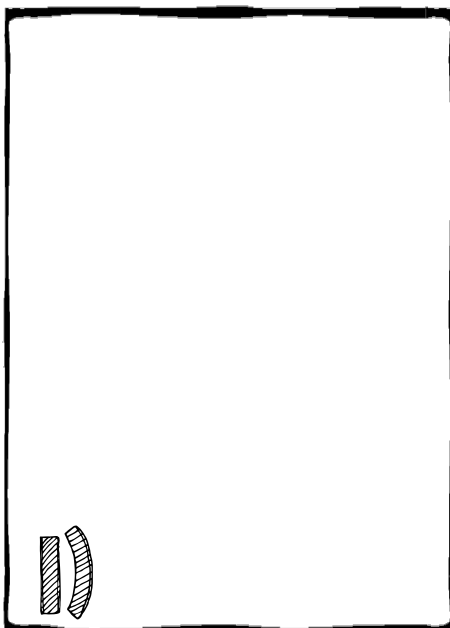

1)

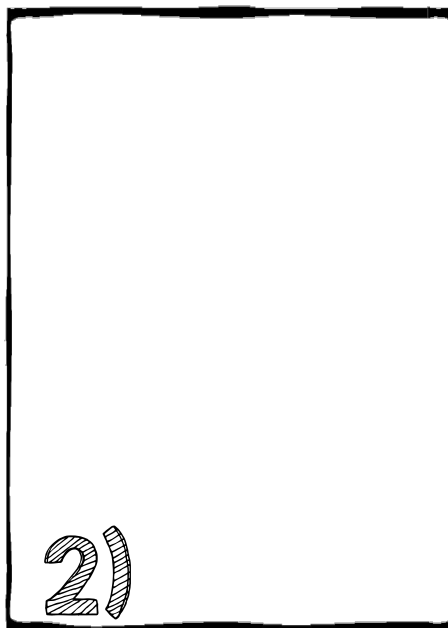

2)

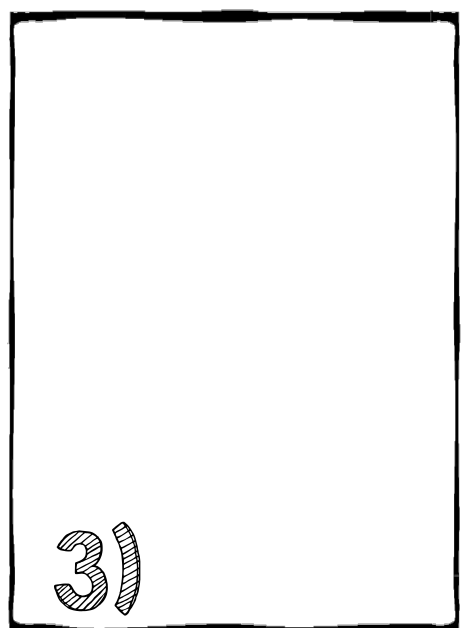

3)

naam:
datum:

VERGELIJK TWEE ONDERWERPEN

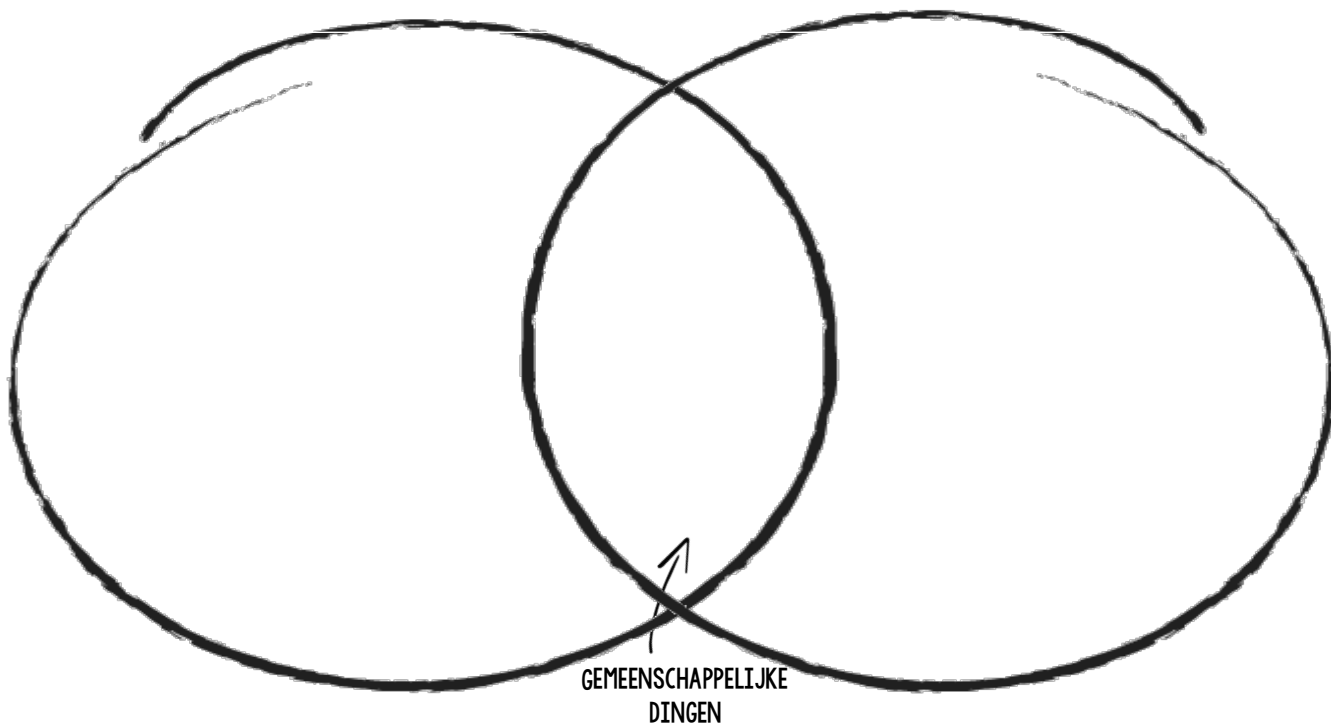

naam:
datum:

VERGELIJK TWEE ONDERWERPEN

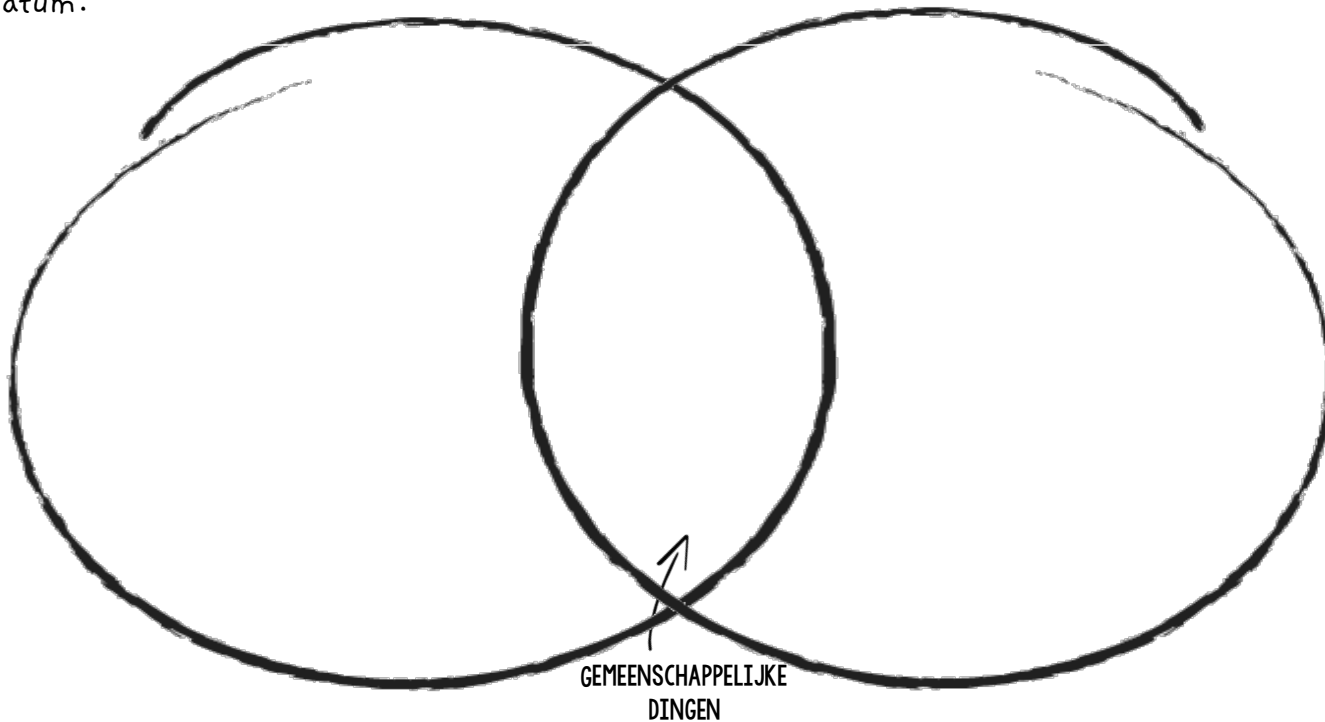

naam:
datum:

VERGELIJK DRIE ONDERWERPEN

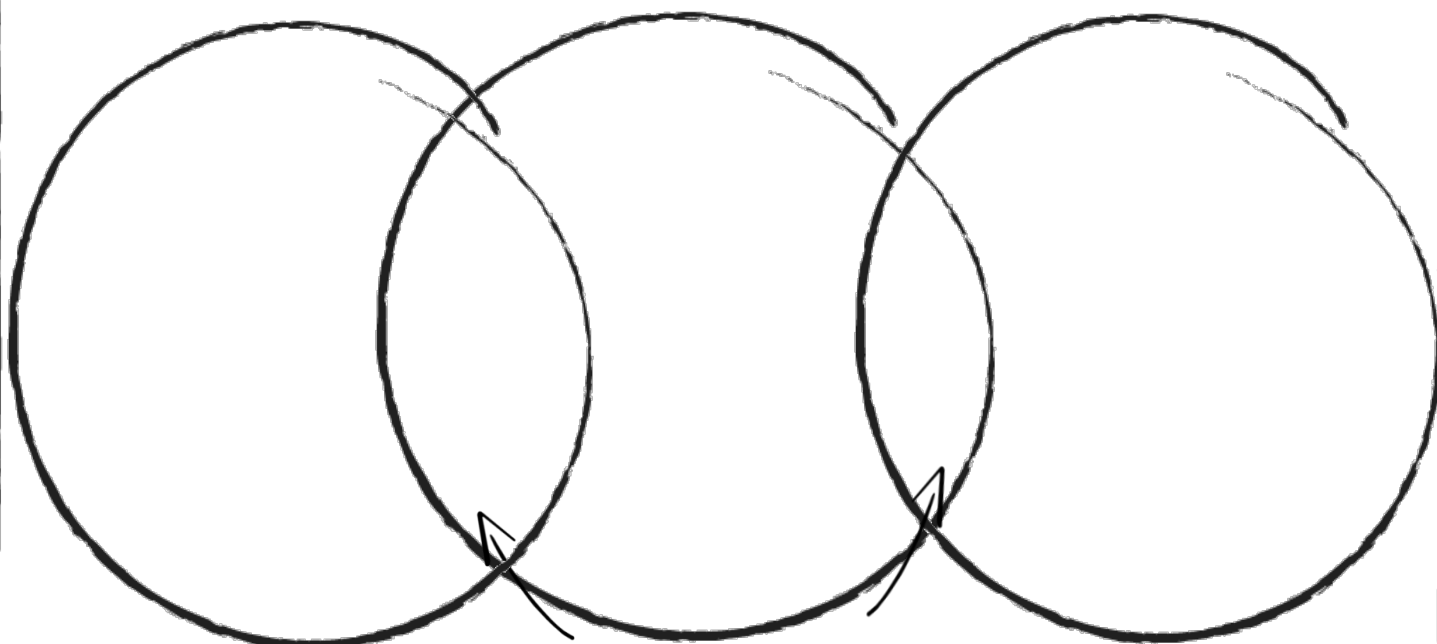

Gemeenschappelijke dingen

naam:
datum:

VERGELIJK DRIE ONDERWERPEN

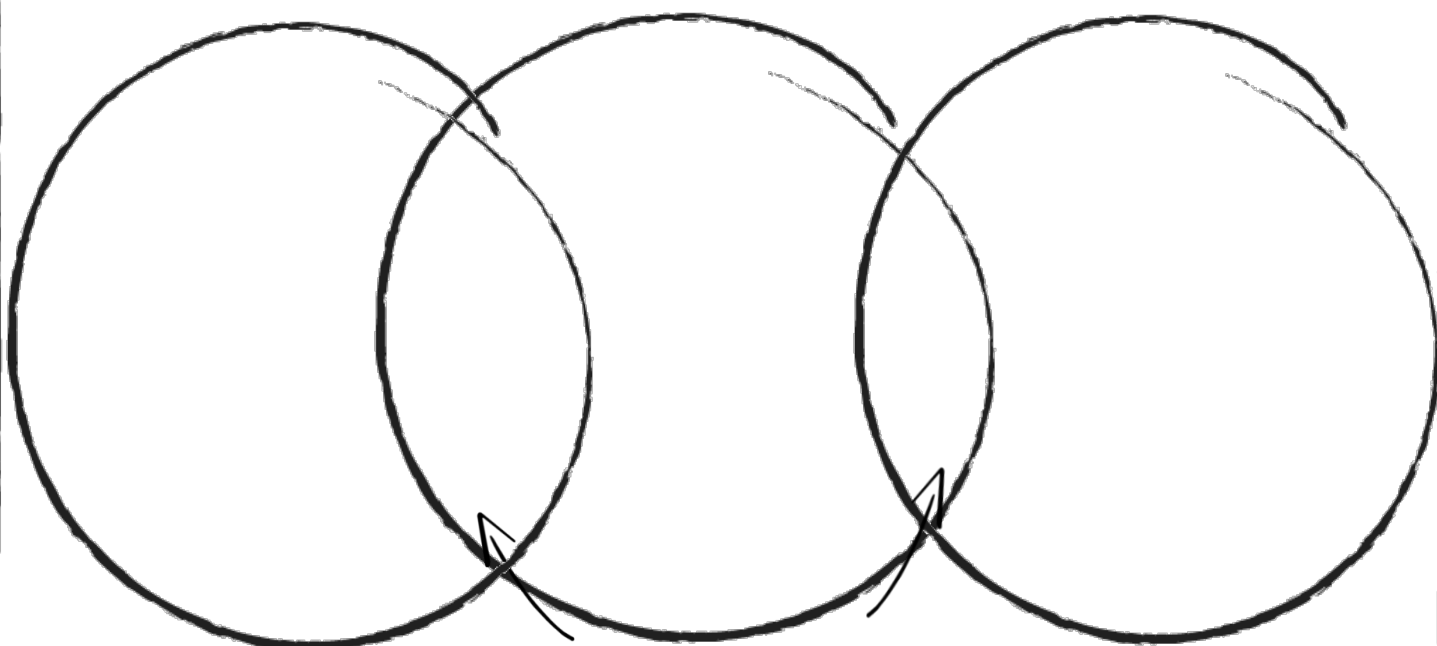

Gemeenschappelijke dingen

naam:

BRAINSTORM

datum:

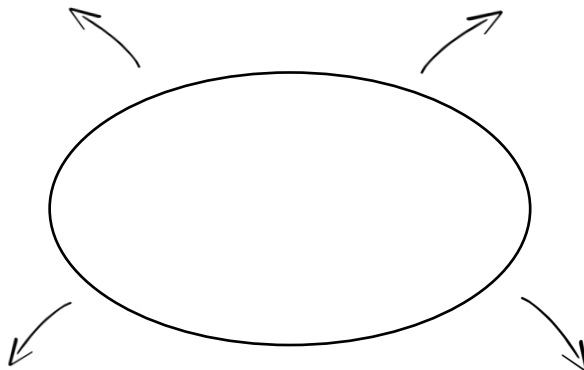

naam:

BRAINSTORM

datum:

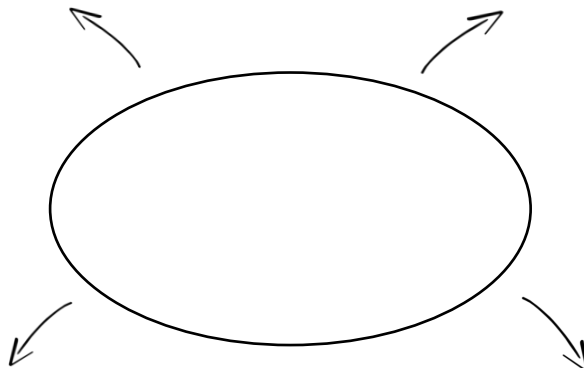

naam:

BESCHRIJF

datum:

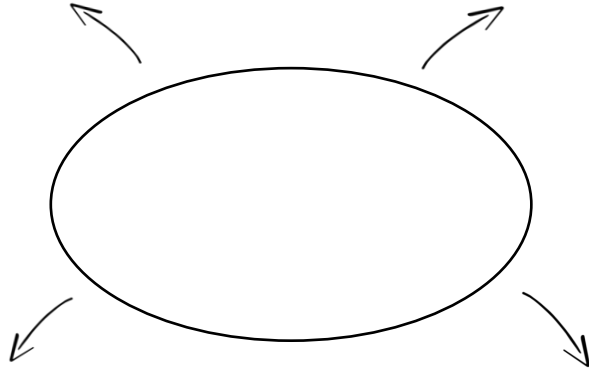

naam:

BESCHRIJF

datum:

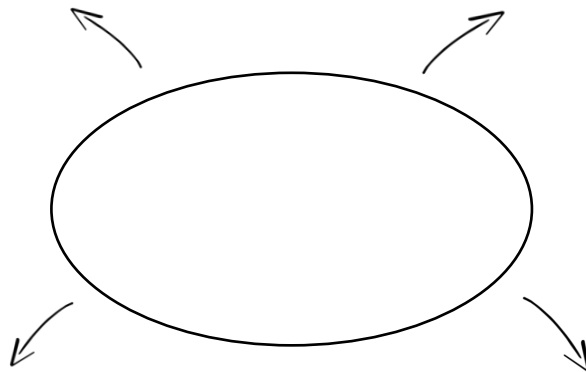

CYCLUSMAP

naam:
datum:

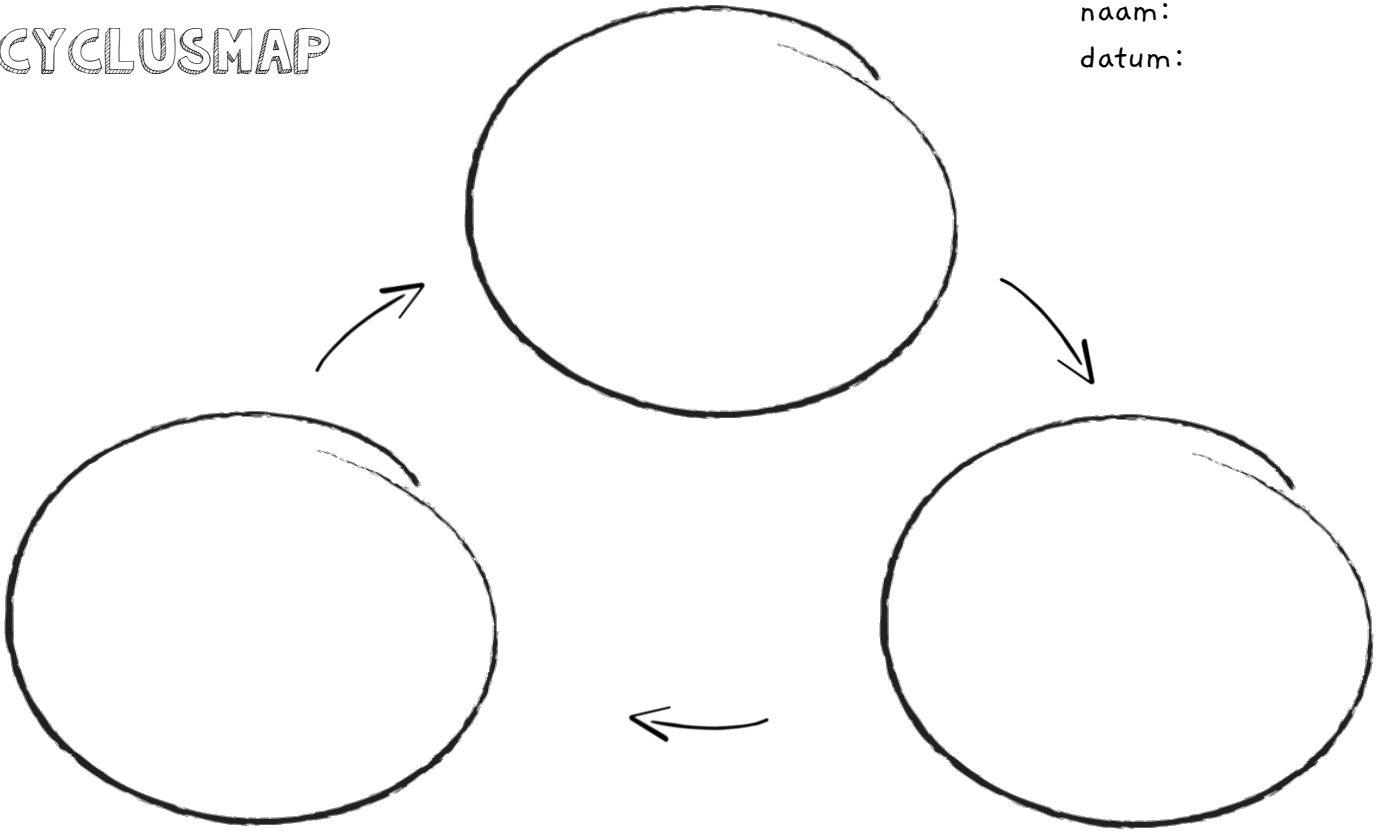

CYCLUSMAP

naam:
datum:

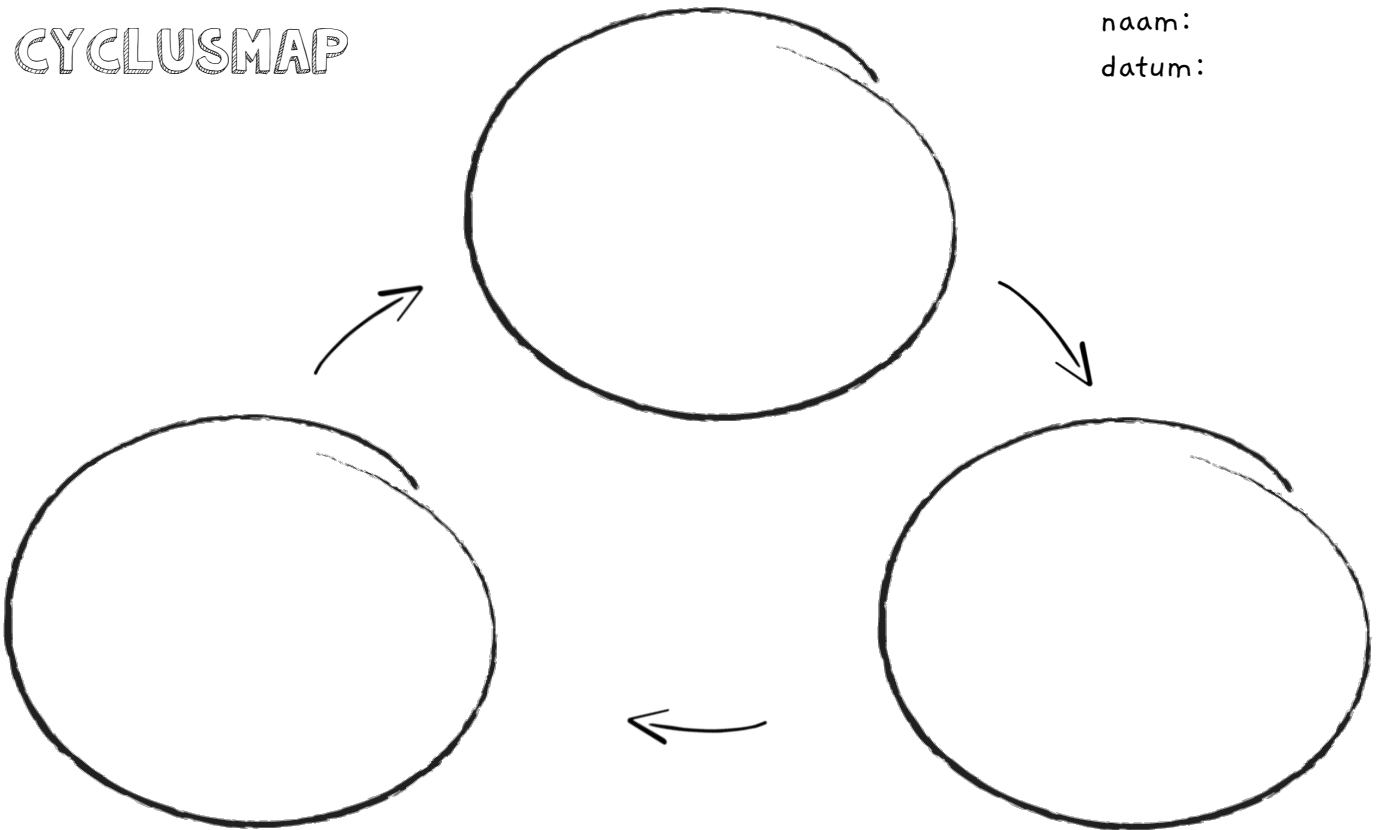

OORZAAK EN GEVOLG

naam:

datum:

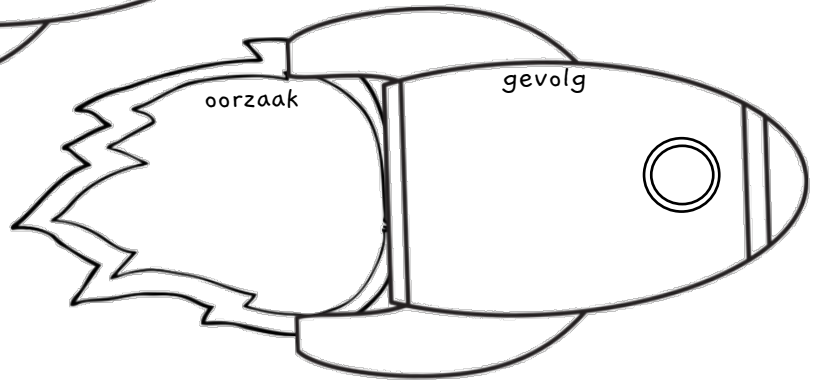
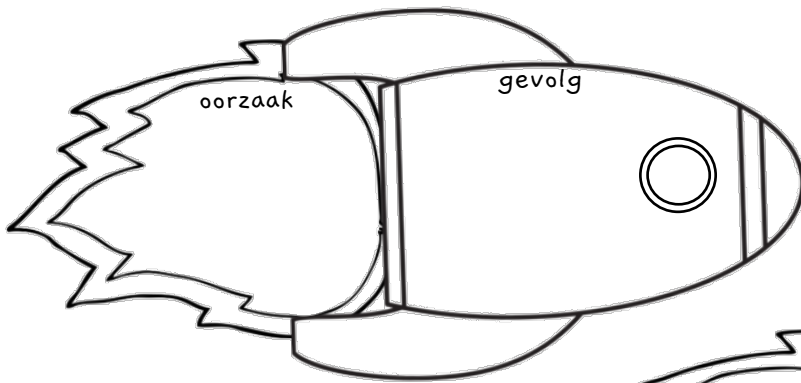

OORZAAK EN GEVOLG

naam:

datum:

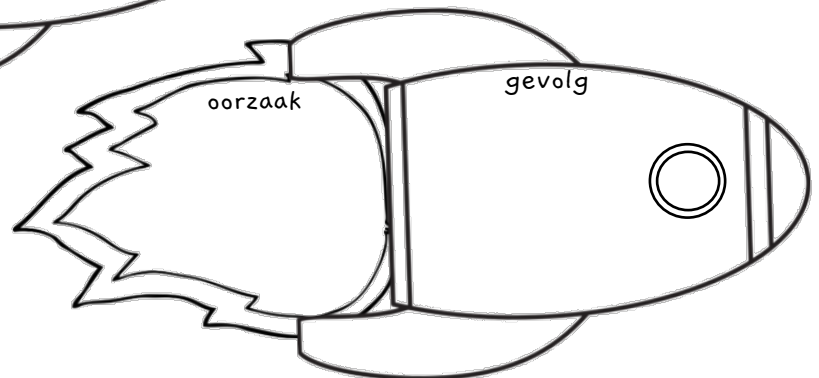
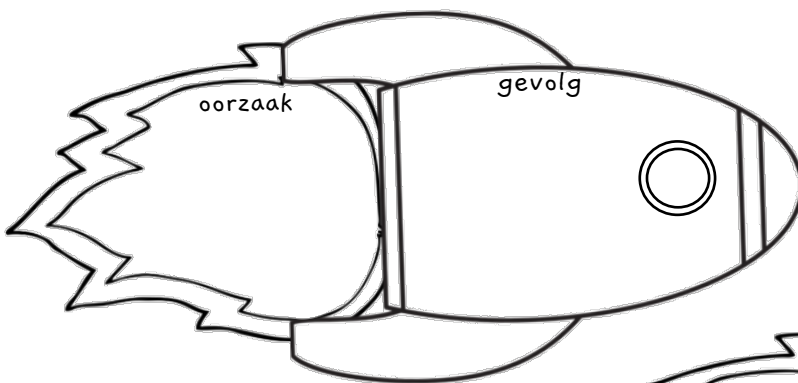

naam:
datum:

POPCORN!

Wat popt er in je hoofd op?

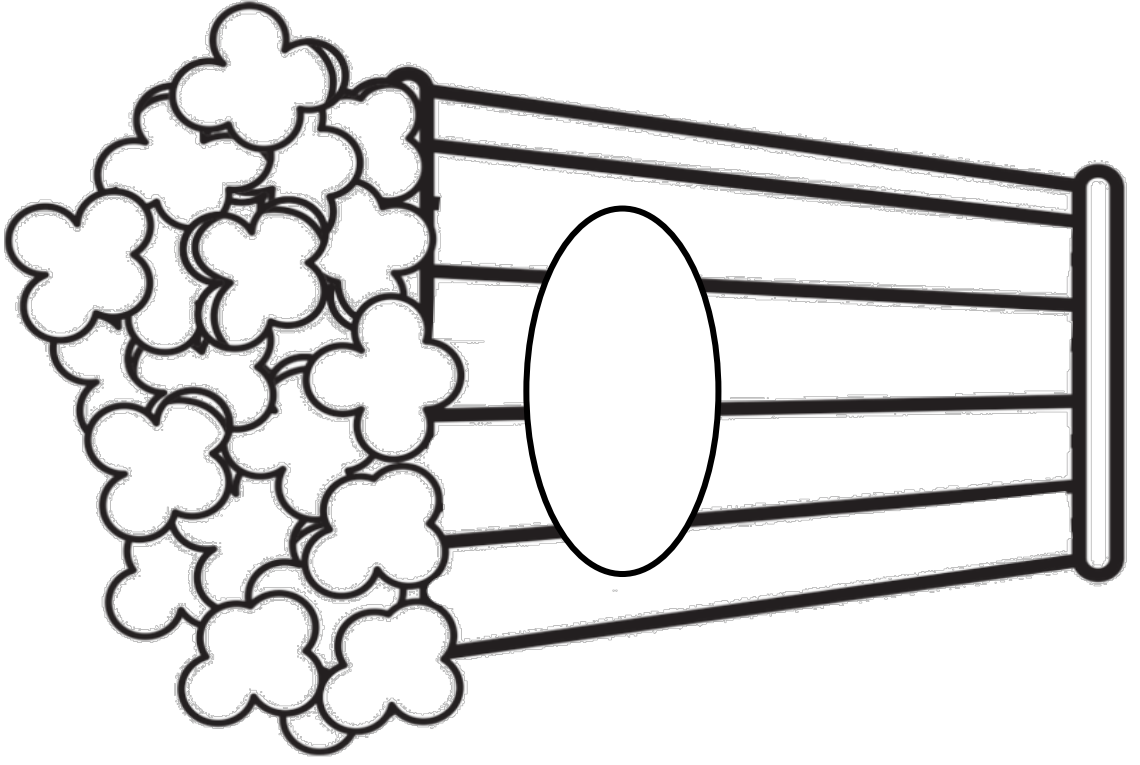

naam:
datum:

POPCORN!

Wat popt er in je hoofd op?

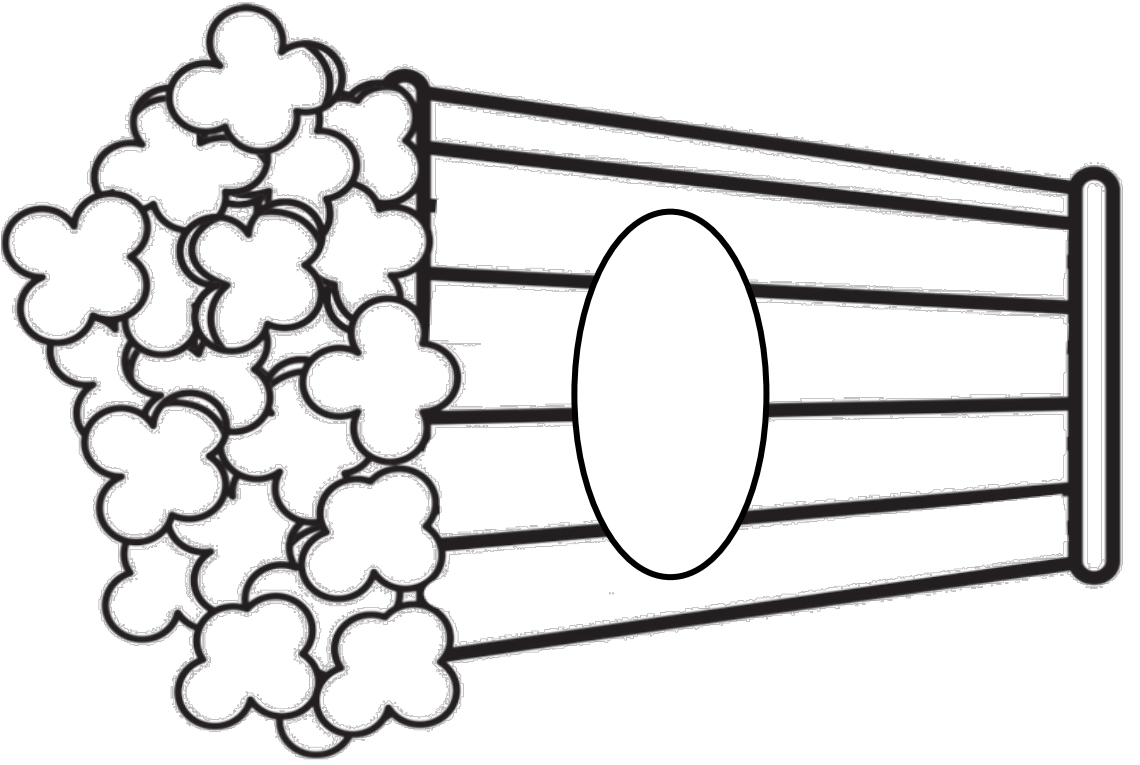

SLEUTELWOORDEN

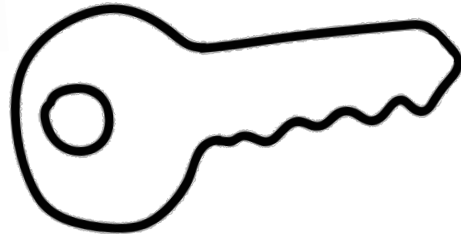
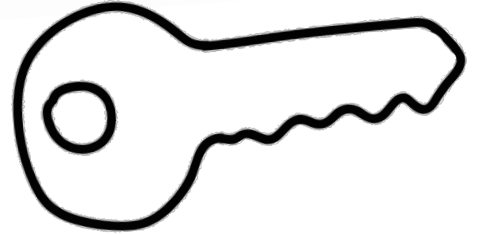
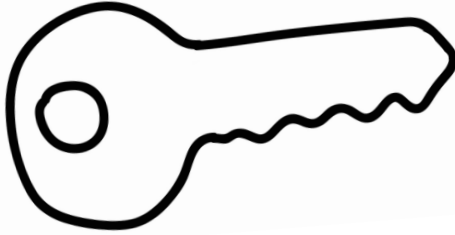
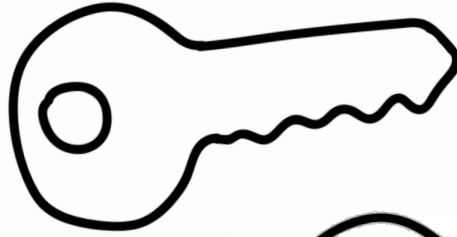
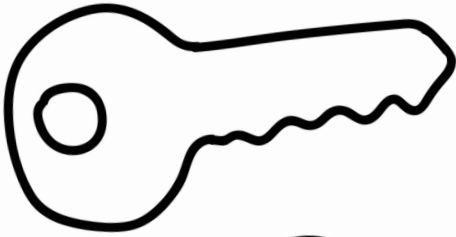

naam:
datum:

SLEUTELWOORDEN

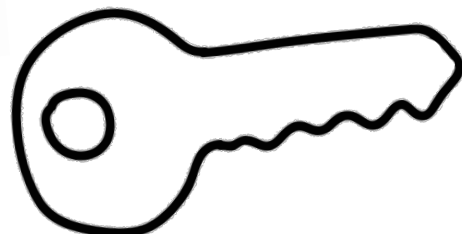
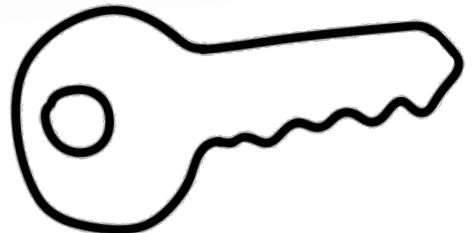
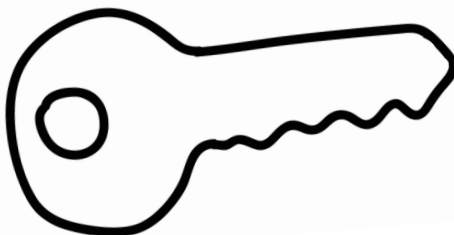
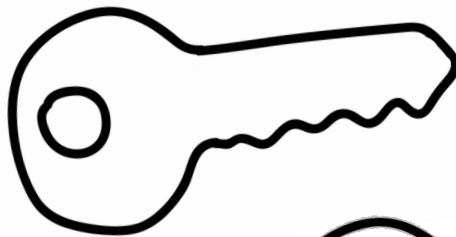
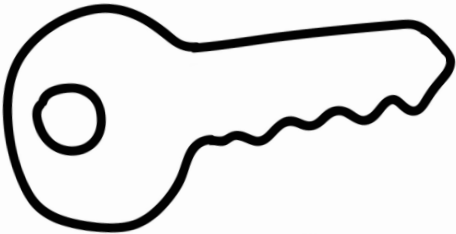

naam:
datum:

FOTOGRAAF

naam:

datum:

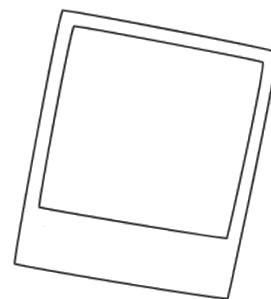
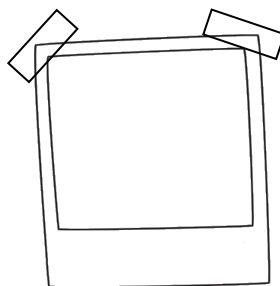
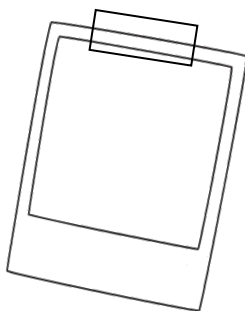
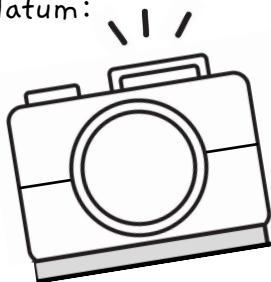

Wat neem je
mee als
herinnering?

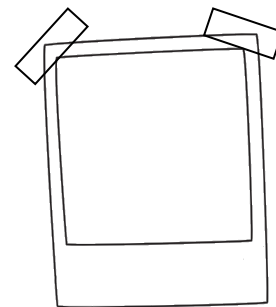
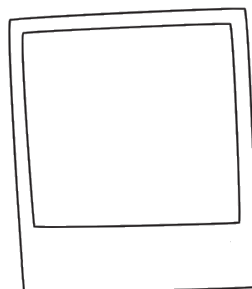
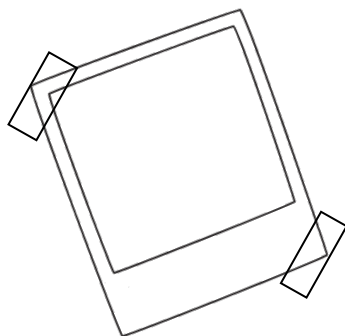
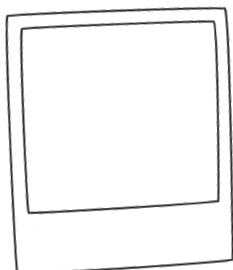

FOTOGRAAF

naam:

datum:

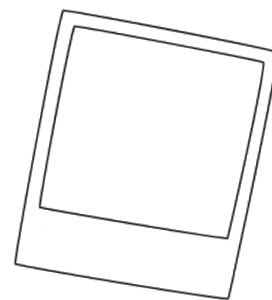
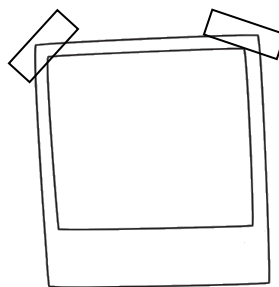
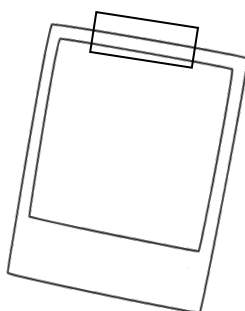
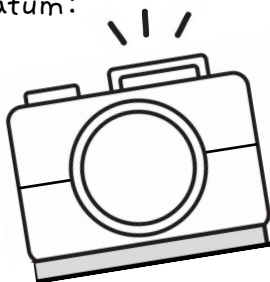

Wat neem je
mee als
herinnering?

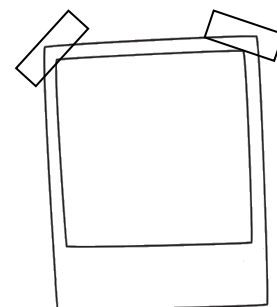
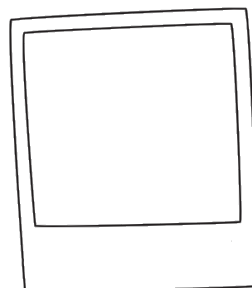
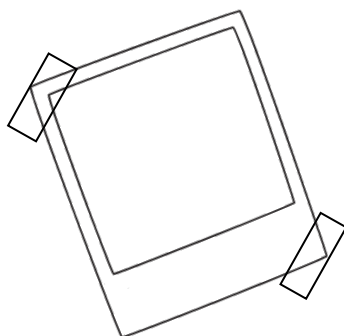
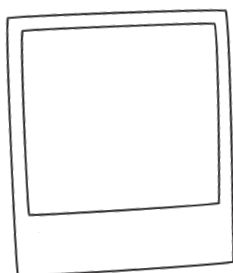

WH VRAGEN

naam:

datum:

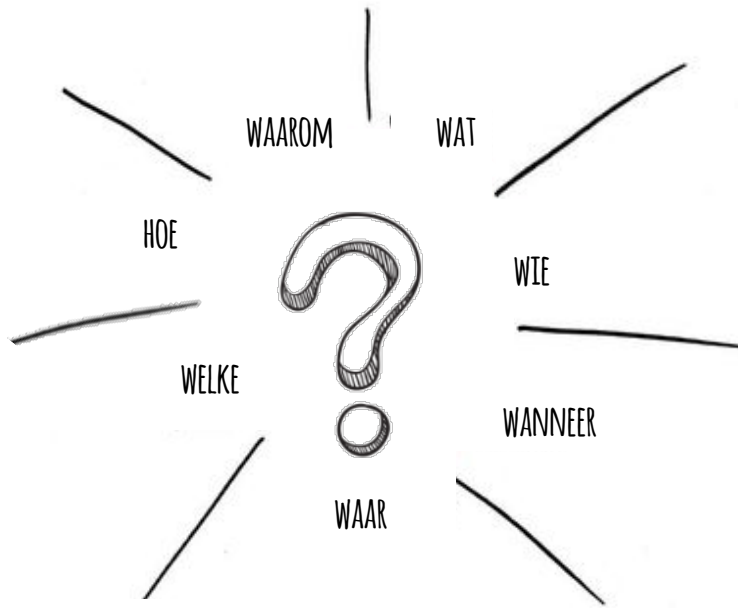

WH VRAGEN

naam:

datum:

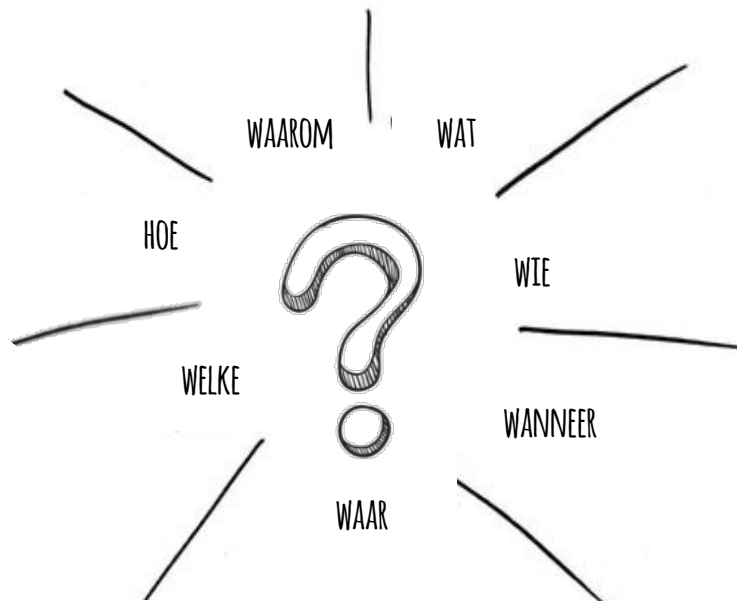

WOORD VAN DE DAG

naam:

datum:

woord:

Betekenis van het woord:

Het woord gebruikt in een zin:

Synoniem:

Antoniem:

WOORD VAN DE DAG

naam:

datum:

woord:

Betekenis van het woord:

Het woord gebruikt in een zin:

Synoniem:

Antoniem:

naam:

PLACEMAT

datum:

The diagram shows a placemat layout consisting of four large rectangular sections arranged in a 2x2 grid. A smaller rectangular section is positioned in the center, overlapping the four corners of the larger sections. All sections are empty and outlined with a simple black border.

naam:

PLACEMAT

datum:

The diagram shows a placemat layout consisting of four large rectangular sections arranged in a 2x2 grid. A smaller rectangular section is positioned in the center, overlapping the four corners of the larger sections. All sections are empty and outlined with a simple black border.

ZONNESTRAAL

Hoeveel woorden kan jij bedenken bij het onderwerp?



naam:

datum:

ZONNESTRAAL

Hoeveel woorden kan jij bedenken bij het onderwerp?



naam:

datum:

naam:
datum:

OPDELEN

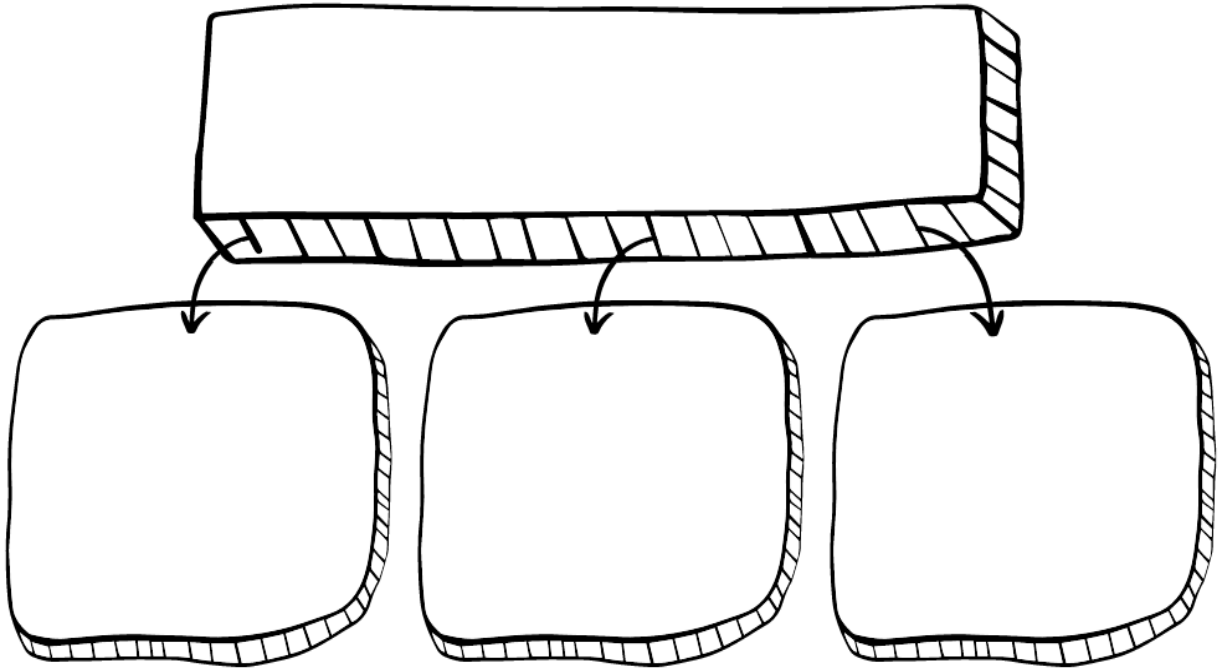

naam:
datum:

OPDELEN

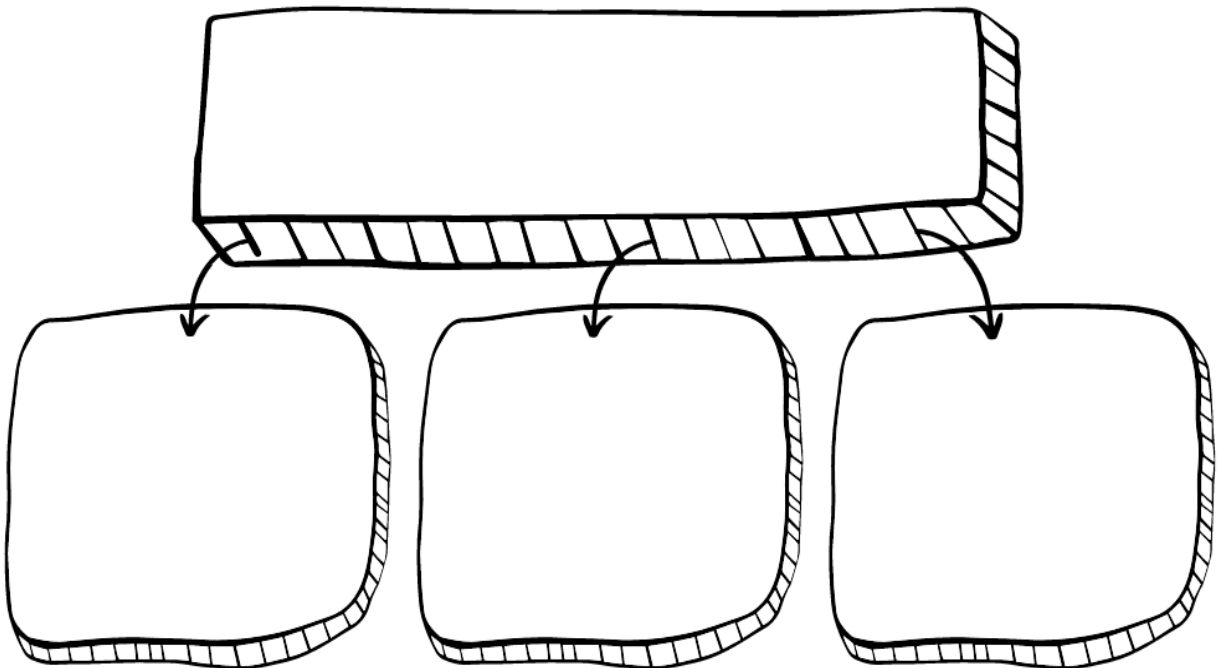

naam:
datum:

TEKEN JE LES

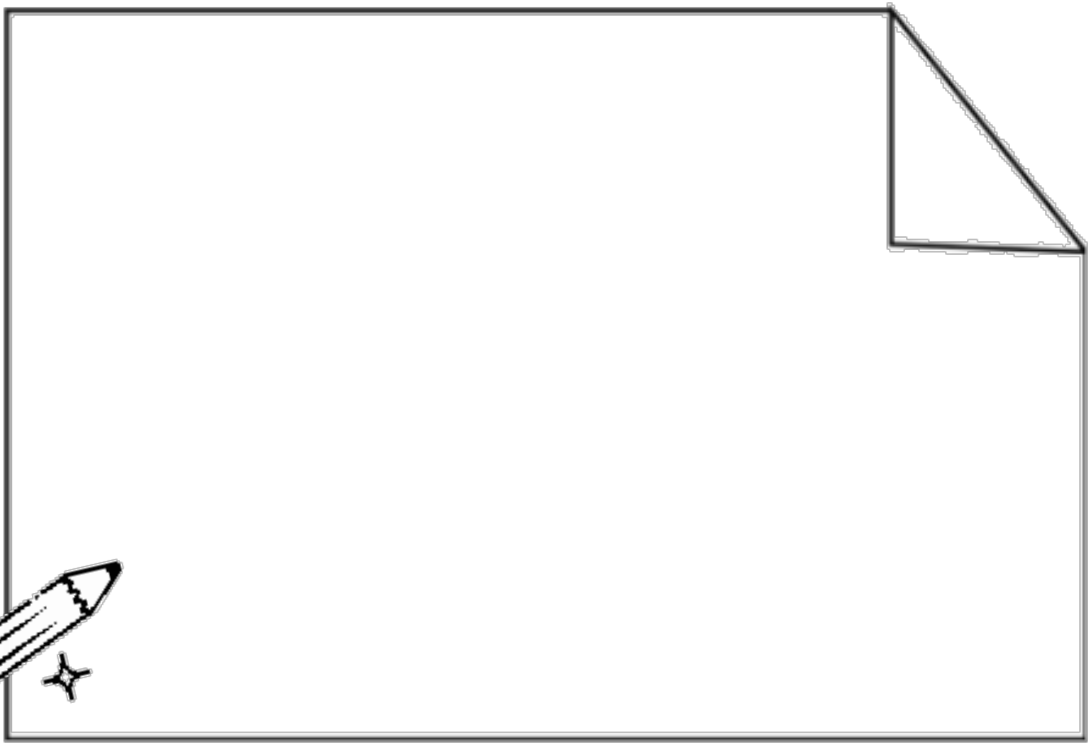
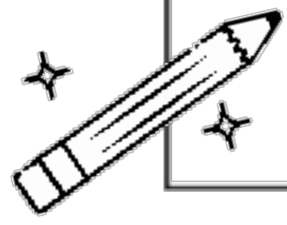

naam:
datum:

TEKEN JE LES

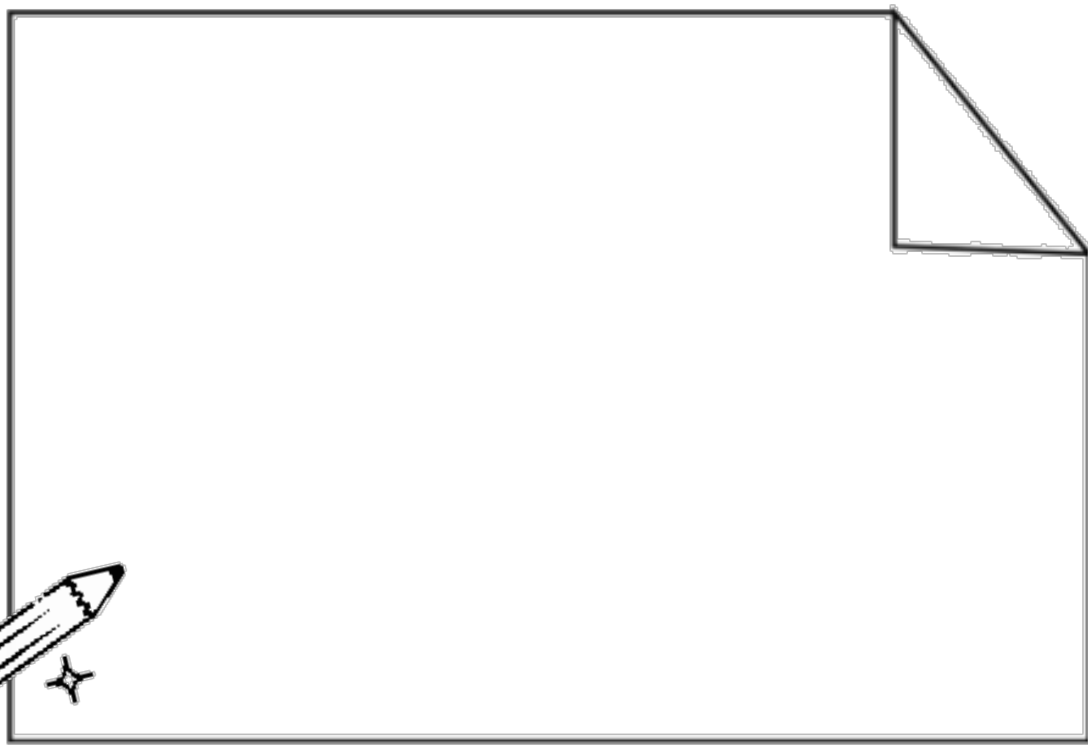
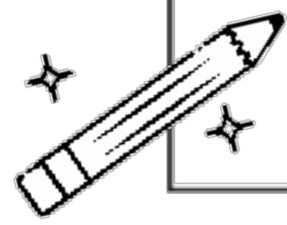

naam:

MULTIPLE CHOICE

datum:

--

A

B

C

D

naam:

MULTIPLE CHOICE

datum:

--

A

B

C

D

naam:
datum:

STAPPENPLAN

STAP 1:

STAP 2:

STAP 3:

STAP 4:

STAP 5:

naam:
datum:

STAPPENPLAN

STAP 1:

STAP 2:

STAP 3:

STAP 4:

STAP 5:

naam:
datum:

TOP 5

1)

2)

3)

4)

5)

naam:
datum:

TOP 5

1)

2)

3)

4)

5)

naam:
datum:

TOP 3

1)

2)

3)

naam:
datum:

TOP 3

1)

2)

3)

naam:
datum:

OMDENKEN!

Wat is het probleem?

Wat is een mogelijke oplossing?

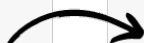

naam:
datum:

OMDENKEN!

Wat is het probleem?

Wat is een mogelijke oplossing?

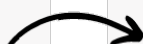

WAT NEEM JE MEE?
Wat wil je meenemen uit deze les?

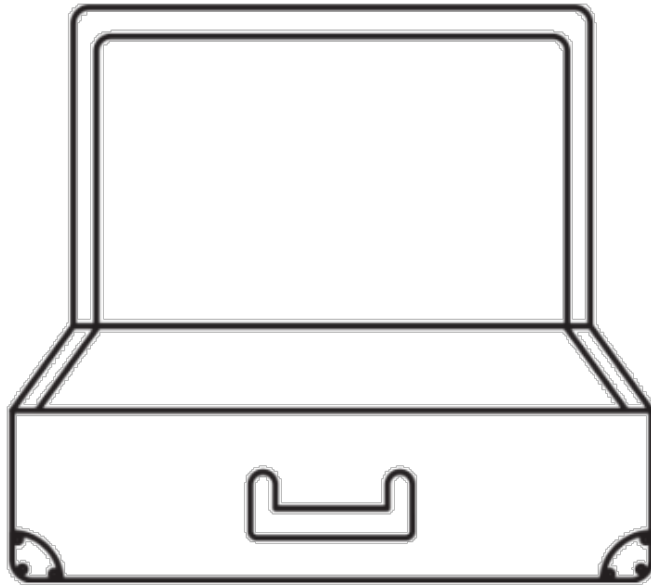

naam:
datum:

WAT NEEM JE MEE?
Wat wil je meenemen uit deze les?

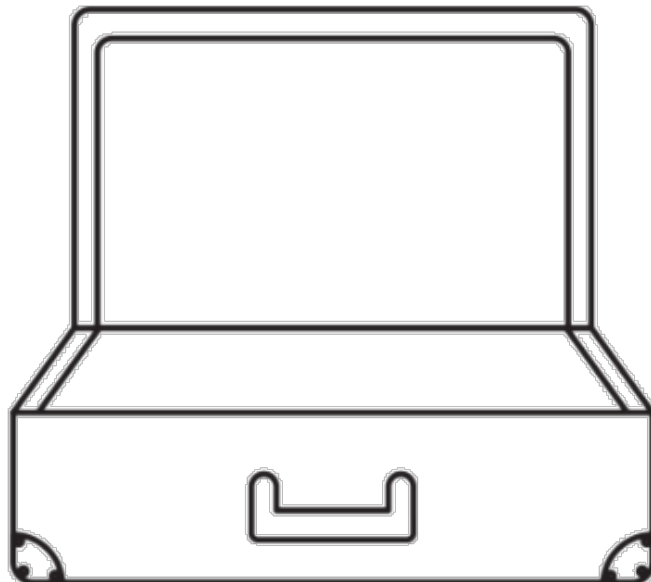

naam:
datum:

naam:

datum:

SPEURNEUS

Beschrijf wat je hebt ontdekt of is opgevallen.

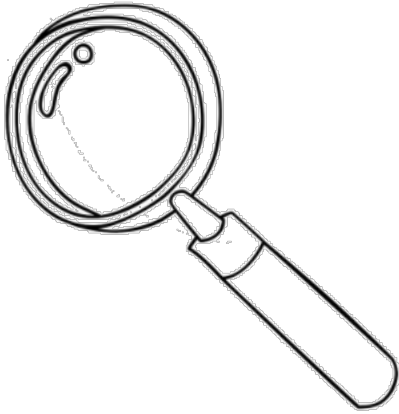

naam:

datum:

SPEURNEUS

Beschrijf wat je hebt ontdekt of is opgevallen.

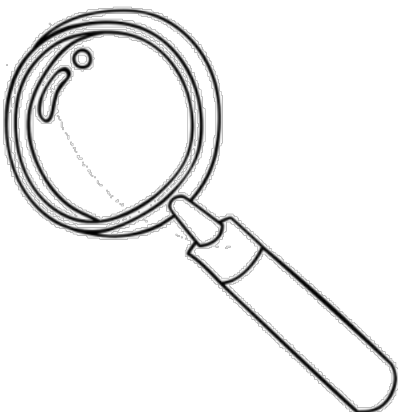

PLAKKERIG

Noem iets wat je vandaag hebt geleerd en is blijven plakken.

naam:

datum:



PLAKKERIG

Noem iets wat je vandaag hebt geleerd en is blijven plakken.

naam:

datum:



WERELDLEIDER

Als je iets kan veranderen aan de wereld na deze les,
wat zou dat dan zijn?



naam:
datum:

WERELDLEIDER

Als je iets kan veranderen aan de wereld na deze les,
wat zou dat dan zijn?



naam:
datum:

naam:

datum:

MEMOBLAADJE



naam:

datum:

MEMOBLAADJE



HOOFDGEDACHTEN

Wat is de hoofdgedachten van de tekst/les?

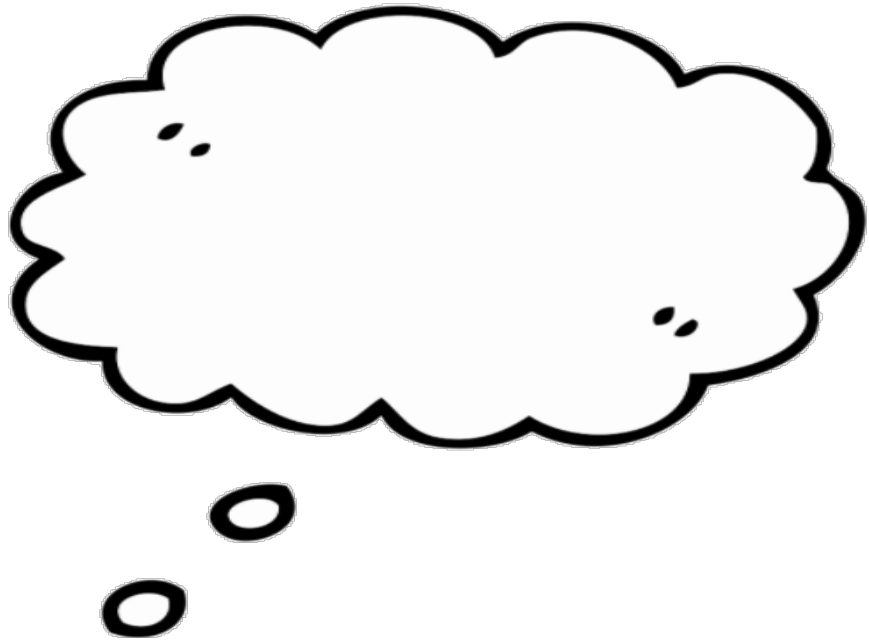

naam:
datum:

HOOFDGEDACHTEN

Wat is de hoofdgedachten van de tekst/les?



naam:
datum:

ONTWERP EEN LOGO

Ontwerp een logo wat het beste bij deze les past.
Gebruik hiervoor je kleurpotloden.

naam:

datum:

ONTWERP EEN LOGO

Ontwerp een logo wat het beste bij deze les past.
Gebruik hiervoor je kleurpotloden.

naam:

datum:

naam:

datum:

INSTAGRAM

Teken iets wat past bij de les
en bedenk een onderschrift als
ondersteuning van de tekening.

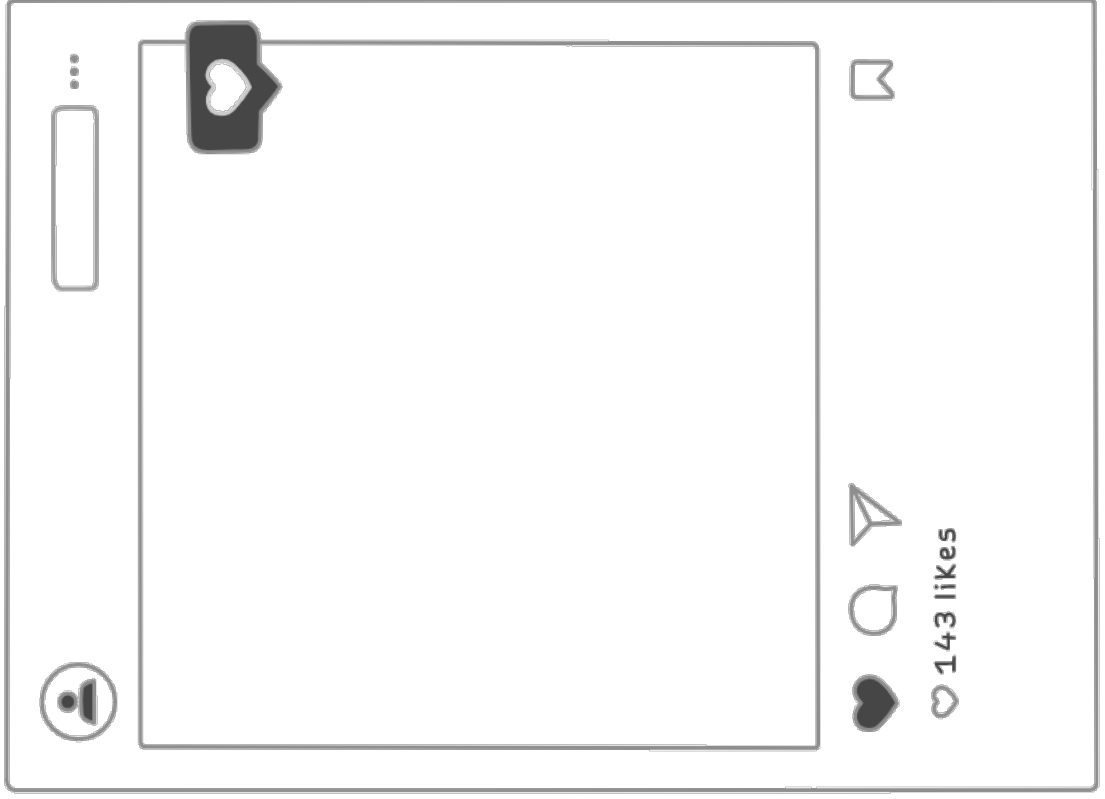

naam:

datum:

INSTAGRAM

Teken iets wat past bij de les
en bedenk een onderschrift als
ondersteuning van de tekening.

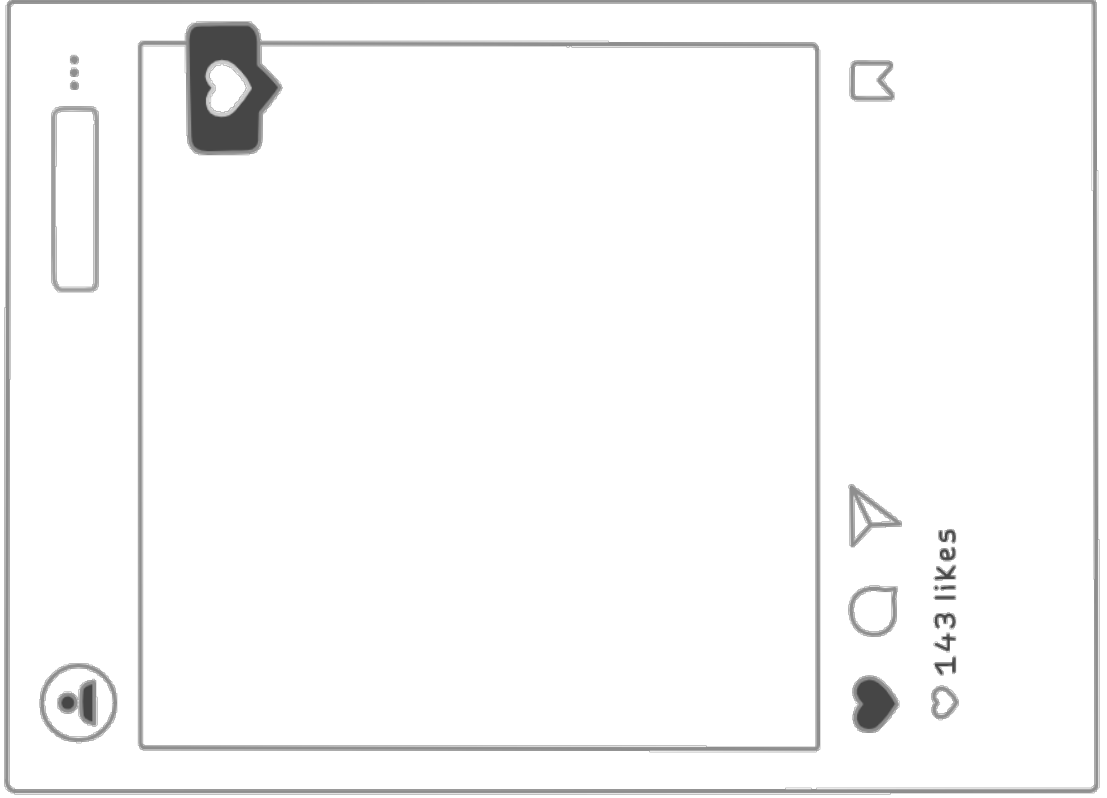

naam:

datum:

#HASHTAGS

Welke hashtags zou je gebruiken om de les te omschrijven?



naam:

datum:

#HASHTAGS

Welke hashtags zou je gebruiken om de les te omschrijven?



BERICHTJE!

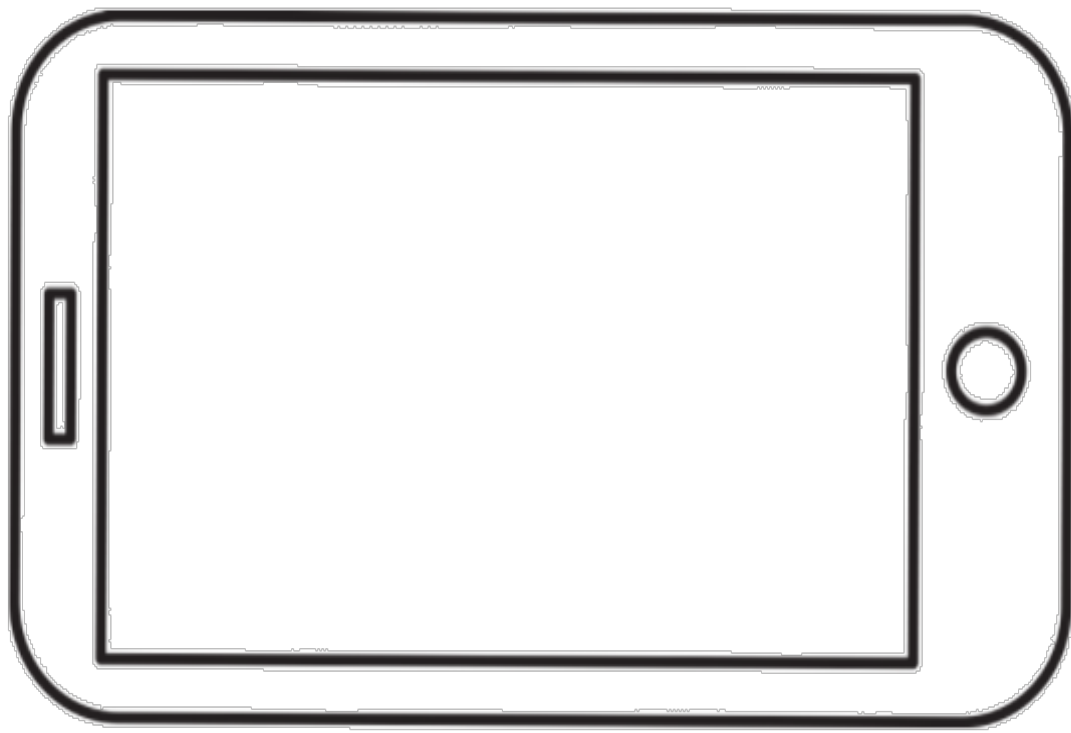

naam:
datum:

BERICHTJE!

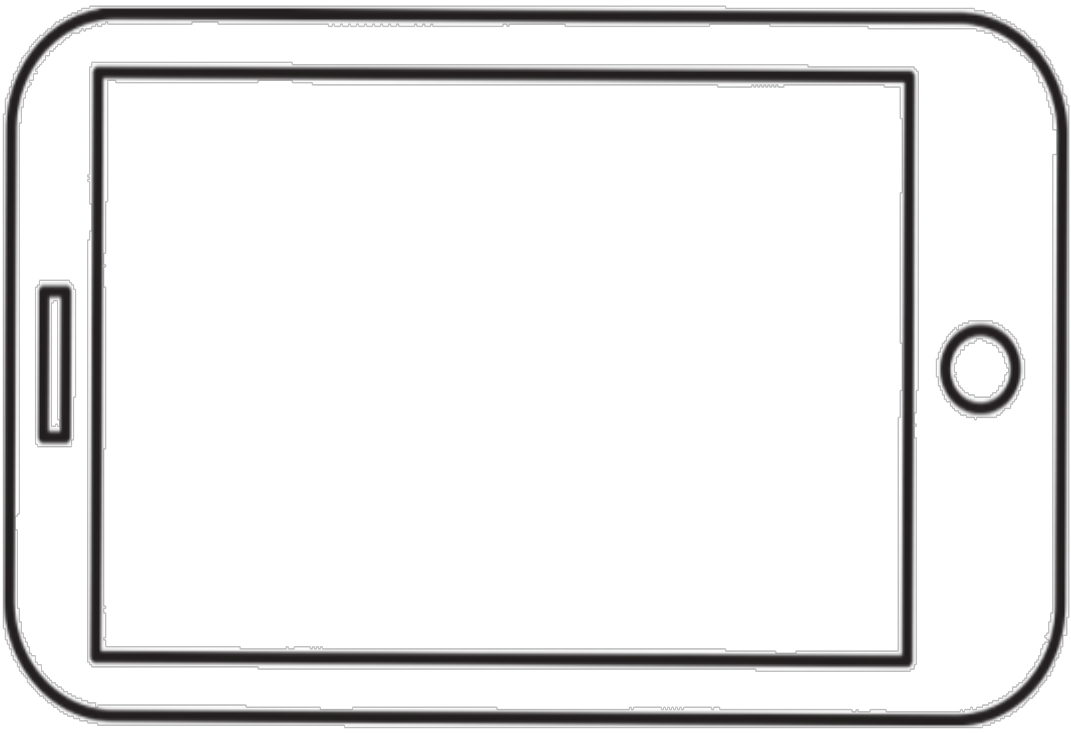

naam:
datum:

VERBINDING MAKEN

Welke achtergrond informatie kan je verbinden met de informatie uit de les?

naam:

datum:



VERBINDING MAKEN

Welke achtergrond informatie kan je verbinden met de informatie uit de les?

naam:

datum:



naam:

datum:

WOORDPARAPLU

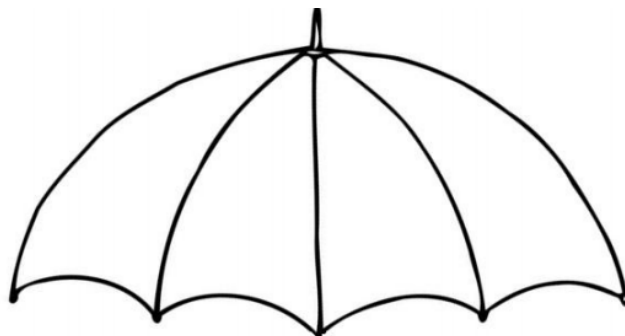

naam:

datum:

WOORDPARAPLU



naam:
datum:

WOORDKAST

Sorteer de woorden op tegenstellingen

naam:
datum:

WOORDKAST

Sorteer de woorden op tegenstellingen

naam:
datum:

BOODSCHAPPENLIJSTJE

Wat mag of wil je echt
niet vergeten van deze les?



boodschappelijstje



naam:
datum:

BOODSCHAPPENLIJSTJE

Wat mag of wil je echt
niet vergeten van deze les?



boodschappelijstje



BOEKENWURM

Waar gaat het verhaal over?

naam:

datum:

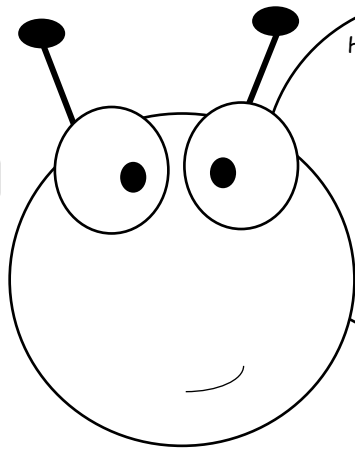

Titel van het boek

hoofdpersonage

omgeving

probleem

afloop

mening

BOEKENWURM

Waar gaat het verhaal over?

naam:

datum:

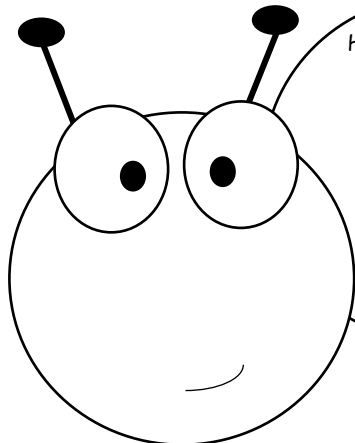

Titel van het boek

hoofdpersonage

omgeving

probleem

afloop

mening

WIJZE UIL

Welke wijze woorden zou jij willen delen uit de les van vandaag?

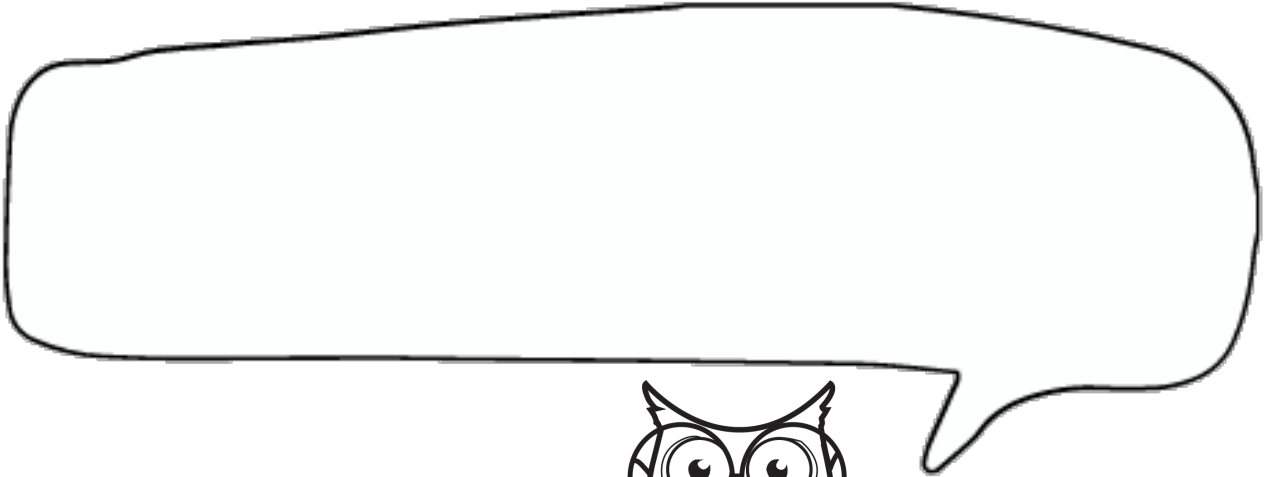

naam:

datum:

WIJZE UIL

Welke wijze woorden zou jij willen delen uit de les van vandaag?

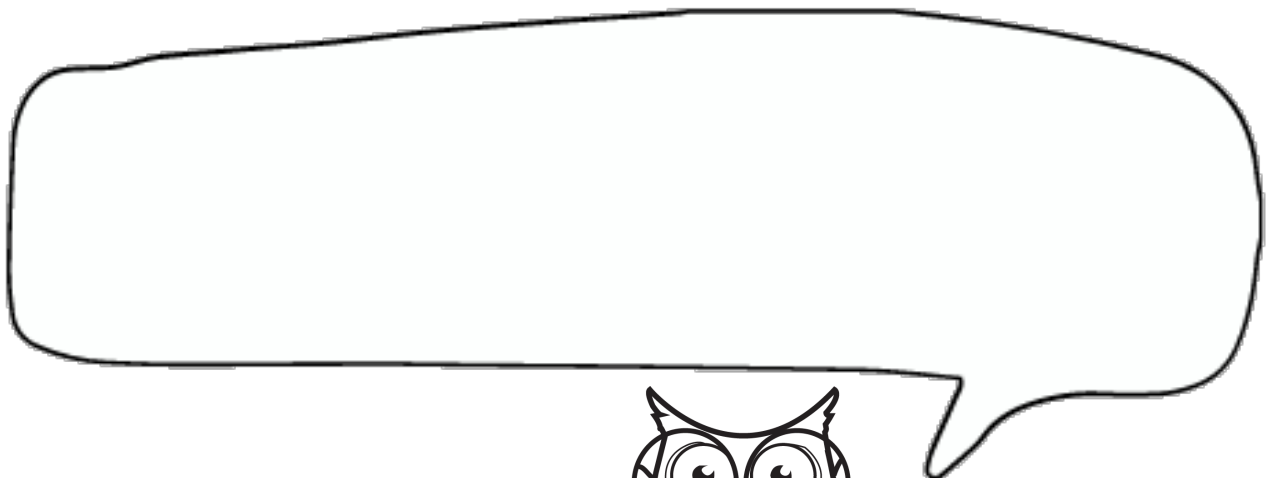

naam:

datum:

#TWITTER

Lukt het jou om in 140 tekens (of minder) de les samen te vatten?

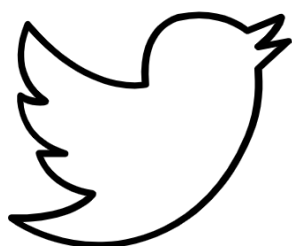
A large, empty speech bubble with a tail pointing towards the bottom left, intended for writing a tweet.

naam:
datum:

#TWITTER

Lukt het jou om in 140 tekens (of minder) de les samen te vatten?

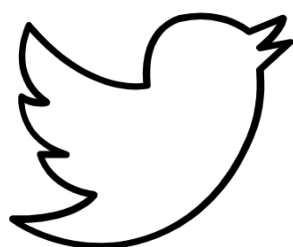
A large, empty speech bubble with a tail pointing towards the bottom left, intended for writing a tweet.

naam:
datum:

DIEPER GRAVEN

Wat weet jij nog meer van het onderwerp?
Denk terug aan eerdere lessen.

naam:

datum:



DIEPER GRAVEN

Wat weet jij nog meer van het onderwerp?
Denk terug aan eerdere lessen.

naam:

datum:



Onderdeel 2

17 REFLECTIE/EVALUATIE EXIT TICKETS

HOOGTEPUNT

Welke uitdaging(en) ben je tegengekomen?

naam:

datum:

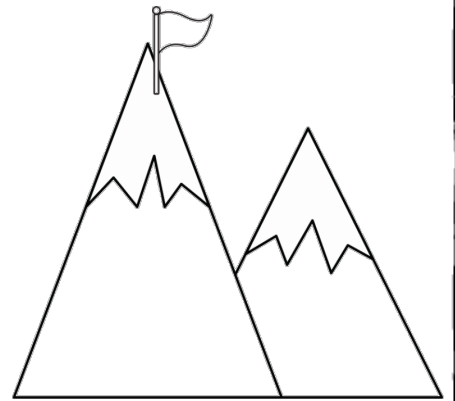

HOOGTEPUNT

Welke uitdaging(en) ben je tegengekomen?

naam:

datum:

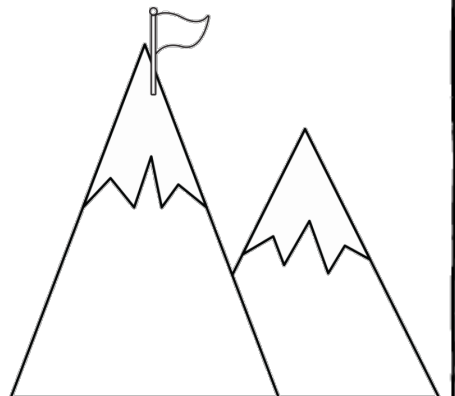

A-HA!

naam:

datum:

Noem iets wat je voor de les nog niet goed begreep/wist, maar nu wel!
Leg uit.

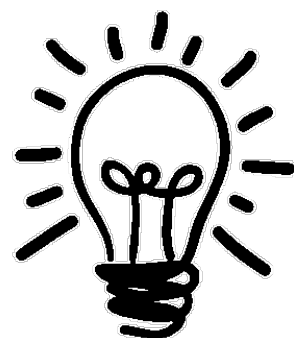

A-HA!

naam:

datum:

Noem iets wat je voor de les nog niet goed begreep/wist, maar nu wel!
Leg uit.

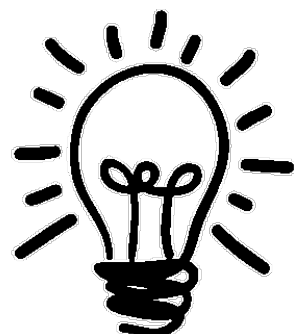

GROEIEN

naam:

datum:

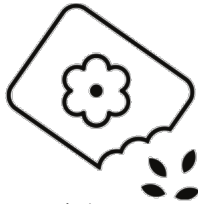

Ik vind het nog lastig.
Ik heb nog hulp nodig.



Ik snap het bijna!
Soms heb ik nog hulp nodig.



Ik heb het door!
Soms maak ik nog wel een foutje.



Ik heb het helemaal door!
Ik kan het zelf uitleggen!

GROEIEN

naam:

datum:

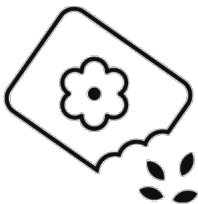

Ik vind het nog lastig.
Ik heb nog hulp nodig.



Ik snap het bijna!
Soms heb ik nog hulp nodig.



Ik heb het door!
Soms maak ik nog wel een foutje.



Ik heb het helemaal door!
Ik kan het zelf uitleggen!

VERBETEREN

naam:

datum:

Dit vond ik moeilijk:

Wat voor soort fouten heb ik gemaakt?:

Hoe ga ik het verbeteren:

Ik ga dit verbeteren:

Heb ik hulp nodig?
 ja nee

Van wie heb ik hulp nodig?

VERBETEREN

naam:

datum:

Dit vond ik moeilijk:

Wat voor soort fouten heb ik gemaakt?:

Hoe ga ik het verbeteren:

Ik ga dit verbeteren:

Heb ik hulp nodig?
 ja nee

Van wie heb ik hulp nodig?

TIPS EN TOPS

naam:

datum:

Geef 3 tops



Geef 2 tips



TIPS EN TOPS

naam:

datum:

Geef 3 tops



Geef 2 tips



BEOORDELEN



Waarom geef je deze beoordeling?



naam:
datum:

BEOORDELEN



Waarom geef je deze beoordeling?



naam:
datum:



STOP, SLOW OR READY TO GO?

In hoeverre begrijp je het?

Moet je stoppen en opnieuw beginnen? (rood)

Lukt het, maar heb je nog wat meer tijd nodig? (oranje)

Ben je klaar om naar een ander doel te gaan? (groen)

Leg je keuze uit.

naam:

datum:



STOP, SLOW OR READY TO GO?

In hoeverre begrijp je het?

Moet je stoppen en opnieuw beginnen? (rood)

Lukt het, maar heb je nog wat meer tijd nodig? (oranje)

Ben je klaar om naar een ander doel te gaan? (groen)

Leg je keuze uit.

naam:

datum:

DOELGERICHT!

naam:

datum:

Mijn inzet

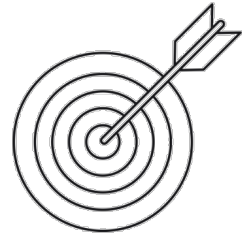

Heb je je doel behaald?

Hoe komt het denk je?

Wat ga je volgende keer anders doen?

Wat ga je de volgende keer hetzelfde doen?

DOELGERICHT!

naam:

datum:

Mijn inzet

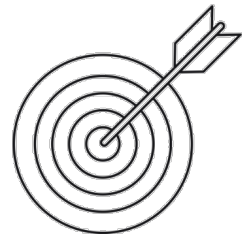

Heb je je doel behaald?

Hoe komt het denk je?

Wat ga je volgende keer anders doen?

Wat ga je de volgende keer hetzelfde doen?

naam:
datum:

STOPLICHT

Rood: wat snap je nog niets zo goed?

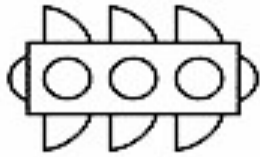

oranje: welke vraag heb je nog steeds?

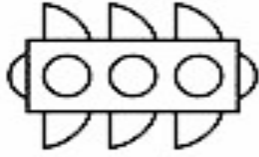

Groen: wat heb je vandaag geleerd?

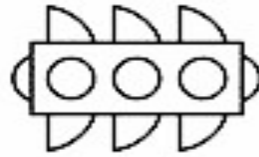

naam:
datum:

STOPLICHT

Rood: wat snap je nog niets zo goed?

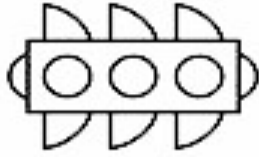

oranje: welke vraag heb je nog steeds?

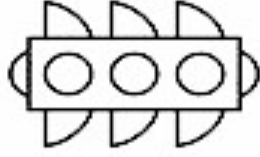

Groen: wat heb je vandaag geleerd?

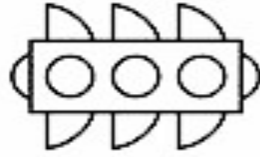

naam:
datum:

HOE VOEL JE JE?

Teken een pijl



Hoe komt het dat je je zo voelt?

naam:
datum:

HOE VOEL JE JE?

Teken een pijl



Hoe komt het dat je je zo voelt?

naam:

datum:

EXIT TICKET

Vandaag heb ik geleerd:

Dit is belangrijk in het dagelijks leven omdat:

naam:

datum:

EXIT TICKET

Vandaag heb ik geleerd:

Dit is belangrijk in het dagelijks leven omdat:

naam:

datum:

SAMENWERKEN

Mijn groep heeft goed samengewerkt:



Ik vond dit fijn/leuk:

Ik vond dit niet fijn/leuk:

Tip voor de volgende keer:

naam:

datum:

SAMENWERKEN

Mijn groep heeft goed samengewerkt:



Ik vond dit fijn/leuk:

Ik vond dit niet fijn/leuk:

Tip voor de volgende keer:

naam:

datum:

OP EEN SCHAAL VAN 1 TOT 10

Ik geef deze les een (omcirkel je keuze):

1 2 3 4 5 6 7 8 9 10

Ik vond dit duidelijk:

Ik vond dit niet duidelijk:

Tip voor de volgende keer:

naam:

datum:

OP EEN SCHAAL VAN 1 TOT 10

Ik geef deze les een (omcirkel je keuze):

1 2 3 4 5 6 7 8 9 10

Ik vond dit duidelijk:

Ik vond dit niet duidelijk:

Tip voor de volgende keer:

naam:
datum:

ÉÉN DING

Een ding wat (best) goed ging vandaag:

Een ding waar ik nog aan moet werken:

Een ding waar ik hulp bij nodig heb:

naam:
datum:

ÉÉN DING

Een ding wat (best) goed ging vandaag:

Een ding waar ik nog aan moet werken:

Een ding waar ik hulp bij nodig heb:

naam:
datum:

EXIT IN 3, 2, 1...

NOEM 3 DINGEN DIE JE VANDAAG HEBT GELEERD.

3

Three horizontal lines for writing answers.

BEDENK 2 DINGEN WAAR JE MEER OVER WIL WETEN.

2

Two horizontal lines for writing answers.

STEL 1 VRAAG OVER DE LES.

1

One horizontal line for writing an answer.

naam:
datum:

EXIT IN 3, 2, 1...

NOEM 3 DINGEN DIE JE VANDAAG HEBT GELEERD.

3

Three horizontal lines for writing answers.

BEDENK 2 DINGEN WAAR JE MEER OVER WIL WETEN.

2

Two horizontal lines for writing answers.

STEL 1 VRAAG OVER DE LES.

1

One horizontal line for writing an answer.

naam:

EXIT TICKET

datum:

1 Wat weet je al van het onderwerp?

2 Benoem 2 dingen die je geleerd hebt deze les en leg deze uit.

1

2

Mijn inzet deze les:



Hoe goed heb je de les begrepen?



naam:

EXIT TICKET

datum:

1 Wat weet je al van het onderwerp?

2 Benoem 2 dingen die je geleerd hebt deze les en leg deze uit.

1

2

Mijn inzet deze les:



Hoe goed heb je de les begrepen?



naam:

EVALUATIE/REFLECTIE

datum:

EVALUATIE

Omcirkel jouw score:

MIJN INSPANNINGSMETER:

IK HEB MIJN BEST GEDAAN OM HET DOEL TE BEHALEN

IK BEN TE VREDEN OVER WAT IK TOT NU TOE HEB BEHAALD

IK WAS GEMOTIVEERD OM MIJN DOEL TE BEHALEN

IK WAS GEFOCUST OM MIJN DOEL TE BEHALEN

IK HEB ER VEEL MOEITE VOOR MOETEN DOEN

	2	3	4
	2	3	4
	2	3	4
	2	3	4
	2	3	4

REFLECTIE

DIT GING GOED:

DIT KON BETER:

DIT HEB IK GELEERD:

1	_____	_____	_____
2	_____	_____	_____
3	_____	_____	_____

naam:

EVALUATIE/REFLECTIE

datum:

EVALUATIE

Omcirkel jouw score:

MIJN INSPANNINGSMETER:

IK HEB MIJN BEST GEDAAN OM HET DOEL TE BEHALEN

IK BEN TE VREDEN OVER WAT IK TOT NU TOE HEB BEHAALD

IK WAS GEMOTIVEERD OM MIJN DOEL TE BEHALEN

IK WAS GEFOCUST OM MIJN DOEL TE BEHALEN

IK HEB ER VEEL MOEITE VOOR MOETEN DOEN

	2	3	4
	2	3	4
	2	3	4
	2	3	4
	2	3	4

REFLECTIE

DIT GING GOED:

DIT KON BETER:

DIT HEB IK GELEERD:

1	_____	_____	_____
2	_____	_____	_____
3	_____	_____	_____

Onderdeel 3

II LESINHOUDELIJK EXIT TICKETS

Plain tickets

naam:

datum:

ANTWOORDENBLAD

opdracht 1

opdracht 2

opdracht 3

naam:

datum:

ANTWOORDENBLAD

opdracht 1

opdracht 2

opdracht 3

naam:

datum:

ANTWOORDENBLAD

Wat betekenen de woorden op het bord?

1)

2)

3)

naam:

datum:

ANTWOORDENBLAD

Wat betekenen de woorden op het bord?

1)

2)

3)

naam:

datum:

ANTWOORDENBLAD

Maak zinnen met de woorden op het bord

1 >

2)

3)

naam:

datum:

ANTWOORDENBLAD

Maak zinnen met de woorden op het bord

1 >

2)

3)

naam:

datum:

ANTWOORDENBLAD

Beantwoord de vragen op het bord

1)

2)

3)

naam:

datum:

ANTWOORDENBLAD

Beantwoord de vragen op het bord

1)

2)

3)

naam:

datum:

ANTWOORDENBLAD

Verbind de woorden die bij elkaar horen

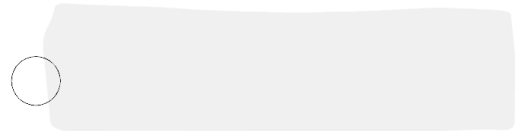
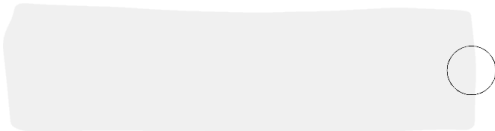
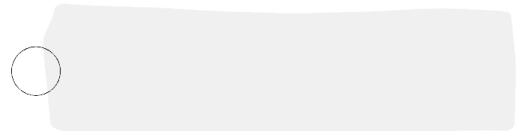
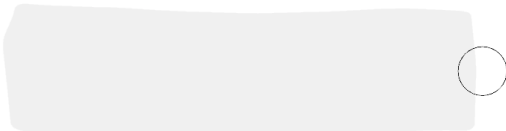
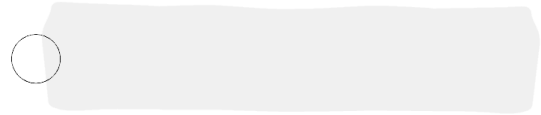

naam:

datum:

ANTWOORDENBLAD

Verbind de woorden die bij elkaar horen

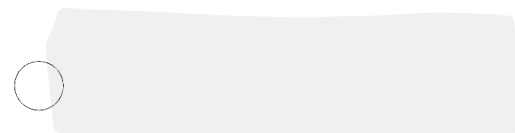
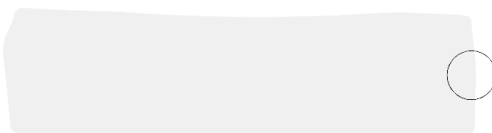
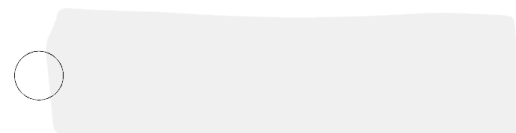
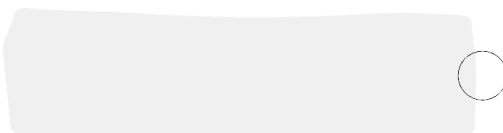
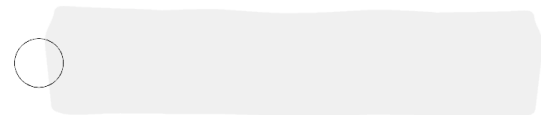
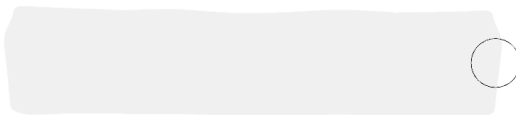

naam:
datum:

ANTWOORDENBLAD

Omcirkel het juiste antwoord

1) A. B. C. D.

2) A. B. C. D.

3) A. B. C. D.

4) A. B. C. D.

naam:
datum:

ANTWOORDENBLAD

Omcirkel het juiste antwoord

1) A. B. C. D.

2) A. B. C. D.

3) A. B. C. D.

4) A. B. C. D.

naam:

datum:

ANTWOORDENBLAD

Vink het juiste antwoord aan

Vraag 1

WAAR

NIET WAAR

Vraag 2

WAAR

NIET WAAR

Vraag 3

WAAR

NIET WAAR

Vraag 4

WAAR

NIET WAAR

naam:

datum:

ANTWOORDENBLAD

Vink het juiste antwoord aan

Vraag 1

WAAR

NIET WAAR

Vraag 2

WAAR

NIET WAAR

Vraag 3

WAAR

NIET WAAR

Vraag 4

WAAR

NIET WAAR

ANTWOORDENBLAD - REKENEN

Naam:

datum:

ANTWOORDENBLAD - REKENEN

Naam:

datum:

ANTWOORDENBLAD - SPELLING

Naam:

datum:

ANTWOORDENBLAD - SPELLING

Naam:

datum:

ANTWOORDENBLAD - BEGRIJPEND LEZEN

Naam:

datum:

ANTWOORDENBLAD - BEGRIJPEND LEZEN

Naam:

datum:

ANTWOORDENBLAD

Naam:

datum:

ANTWOORDENBLAD

Naam:

datum: