

Omschrijving	: 401	hellend dak - langsgevel (dakgoot)
Draagstructuur	: 0	meerdere draagstructuren mogelijk
Opbouw langsgevel	: 3	gemetseld binnenspouwblad en gemetseld buitenspouwblad
Variant	: 01	bekistingsplaatvloer; prefab dakelement; Airflex Permopap buitenzijde dak en in spouwmuur
Toepassing	:	W

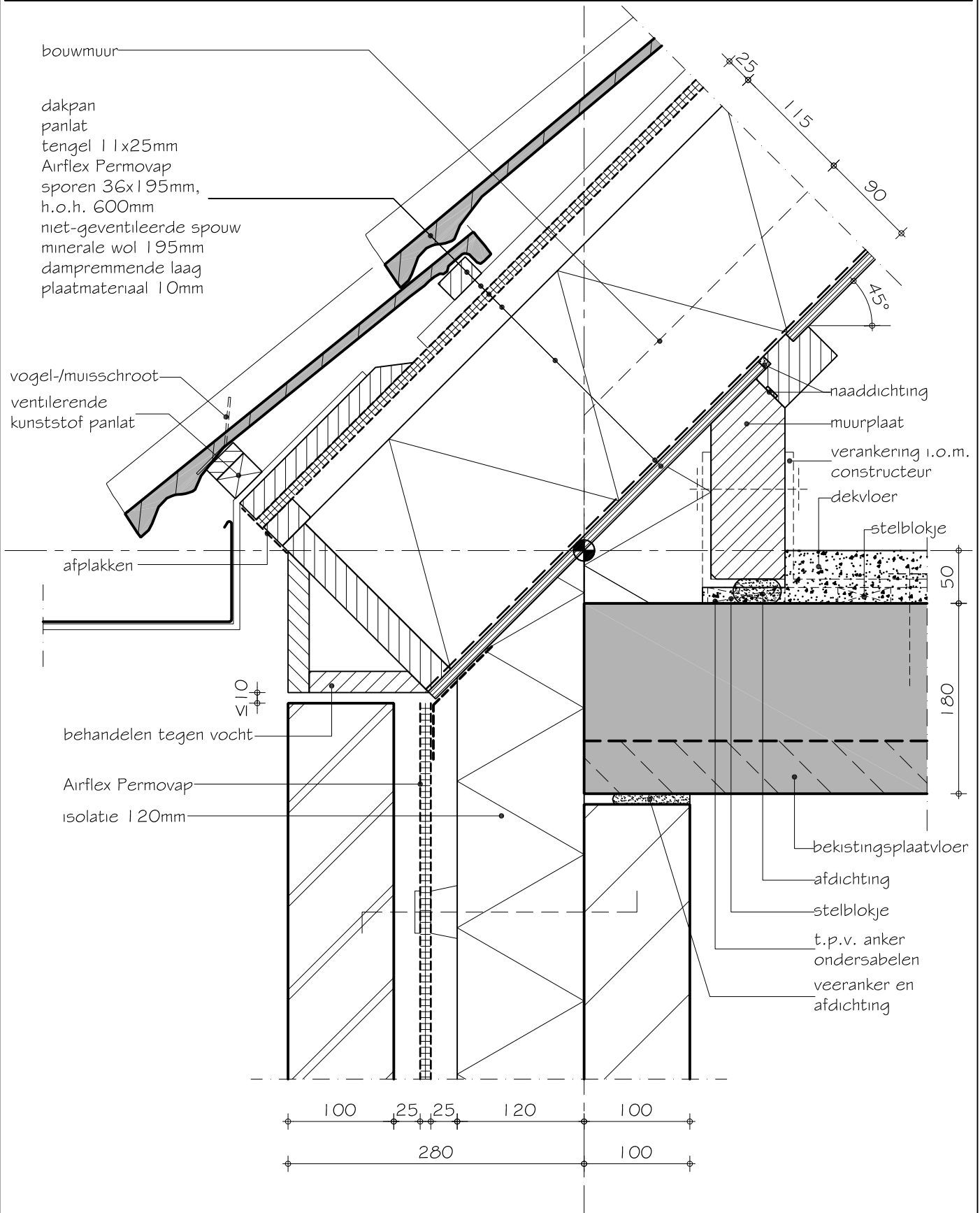

Omschrijving : 402 hellend dak - bouwmuur  
 Draagstructuur : 1 gietbouw  
 Opbouw langsgevel : 0 niet van toepassing  
 Variant : 01 massieve bouwmuur; prefab dakelement; Airflex Permopab in dakconstructie  
 Toepassing : W + WG

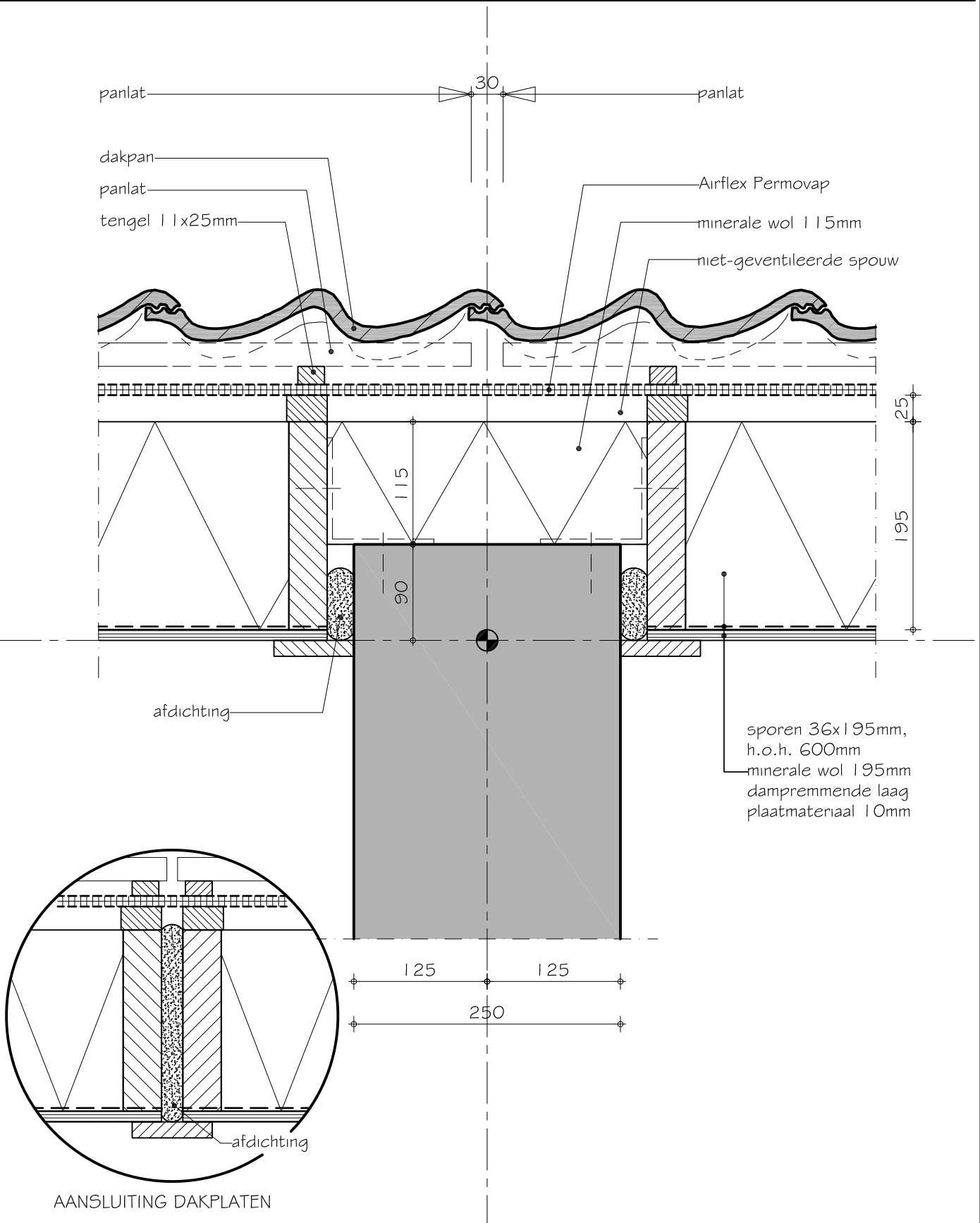

Omschrijving	: 404 hellend dak - hellend dak (nokdetail)
Draagstructuur	: 0 meerdere draagstructuren mogelijk
Opbouw langsgevel	: 0 niet van toepassing
Variante	: 01 nokdetail; prefab dakelement; Airflex Permopap in dakconstructie
Toepassing	: W + WG

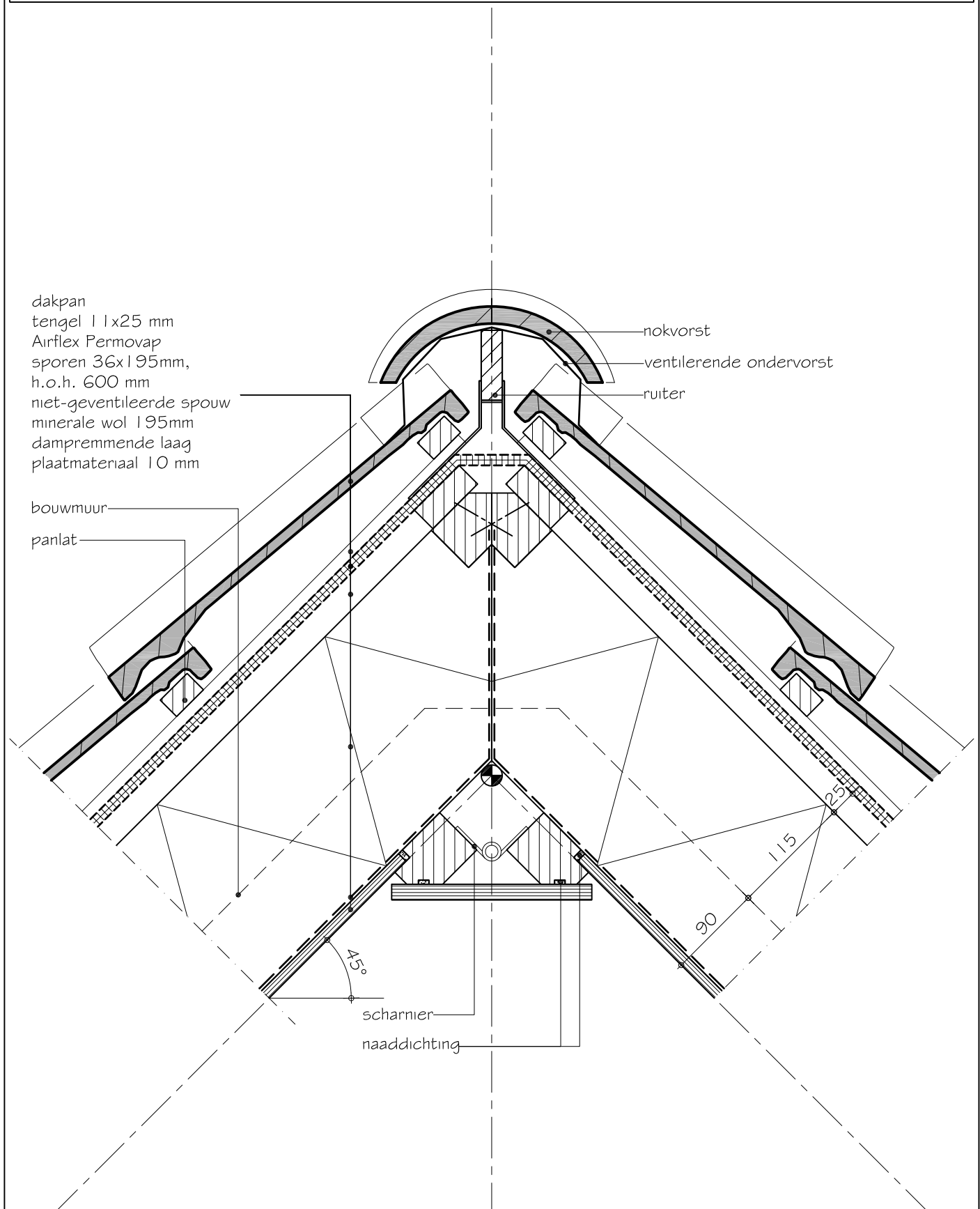

Omschrijving	: 101 fundering-longsgevel
Draagstructuur	: 8 steenachtige wanden en houten vloeren
Opbouw langsgevel	: 8 steens muur
Variante	: 01 Airflex of Airflex Permopap met minerale wol binnenzijde muur en onderzijde vloer
Toepassing	: W+WG

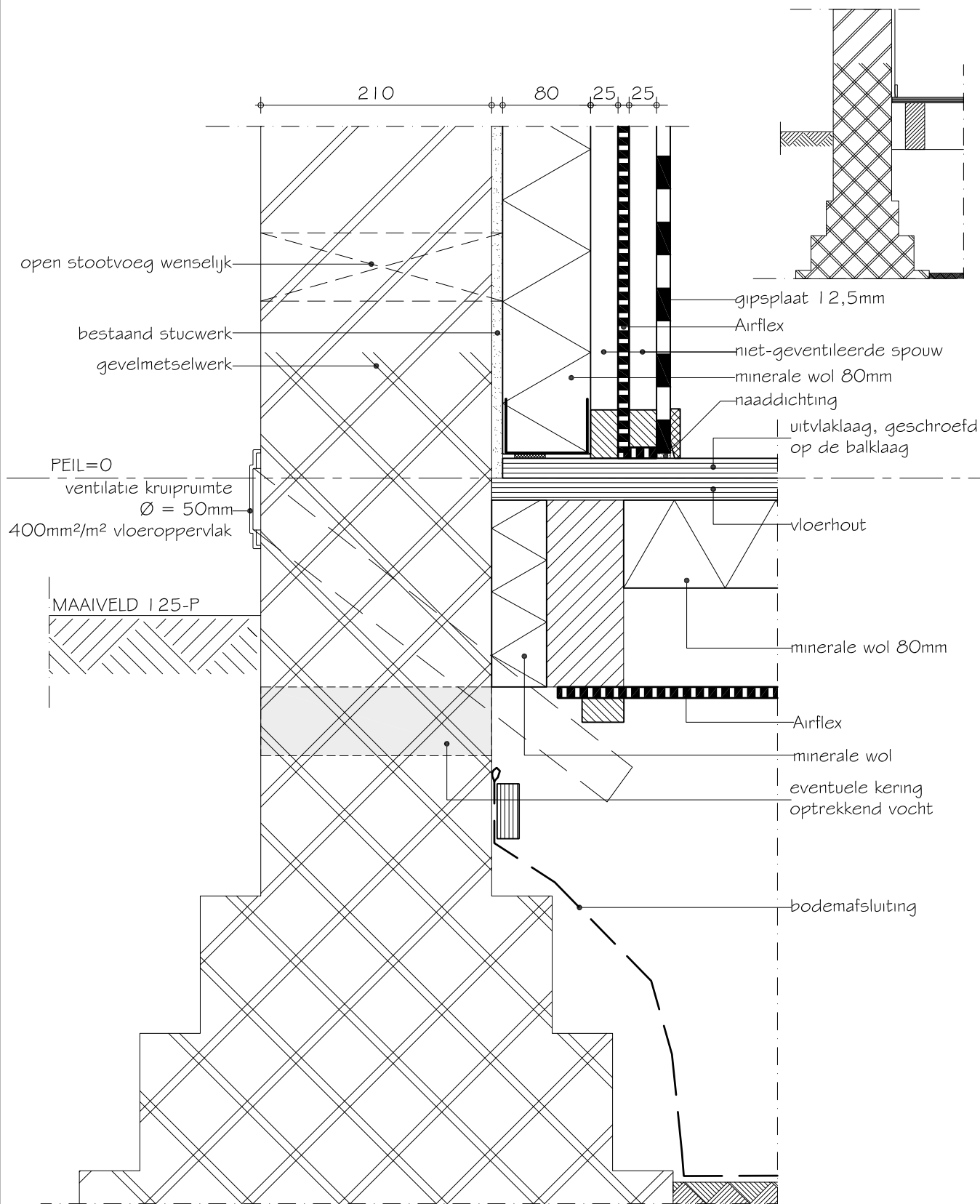

Omschrijving	: 101 fundering-longsgevel
Draagstructuur	: 8 steenachtige wanden en houten vloeren
Opbouw langsgevel	: 8 steens muur
Variante	: 01 Airflex of Airflex Permopap zonder minerale wol binnenzijde muur, Expert 50 onderzijde vloer
Toepassing	: W+WG

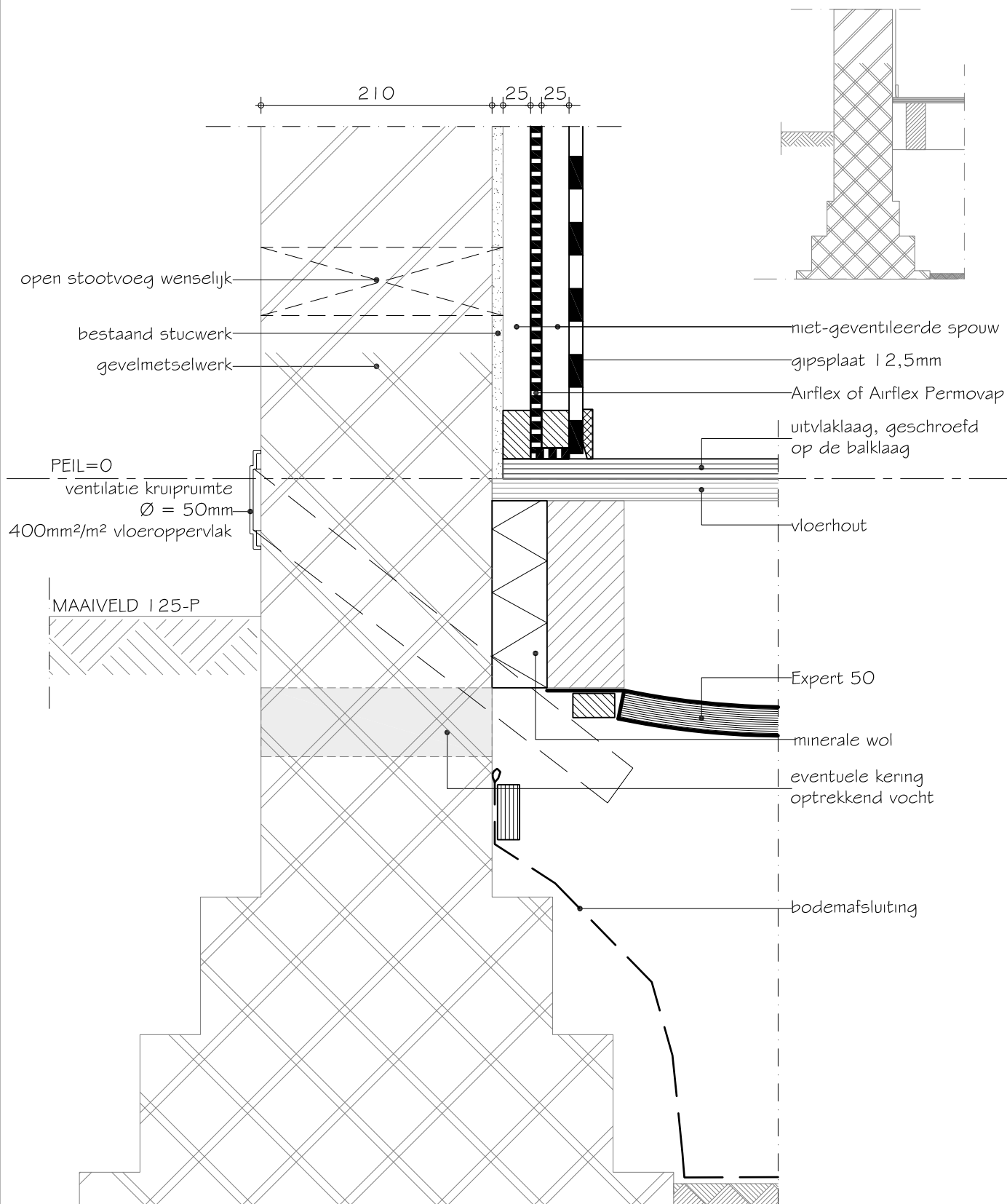

Omschrijving	: 101 fundering-langsgevel
Draagstructuur	: 8 steenachtige wanden en houten vloeren
Opbouw langsgevel	: 8 steens muur
Variante	: 01 Expert 50 of Airflex Permavap met minerale wol binnenzijde muur, Expert 50 onderzijde vloer
Toepassing	: W+WG

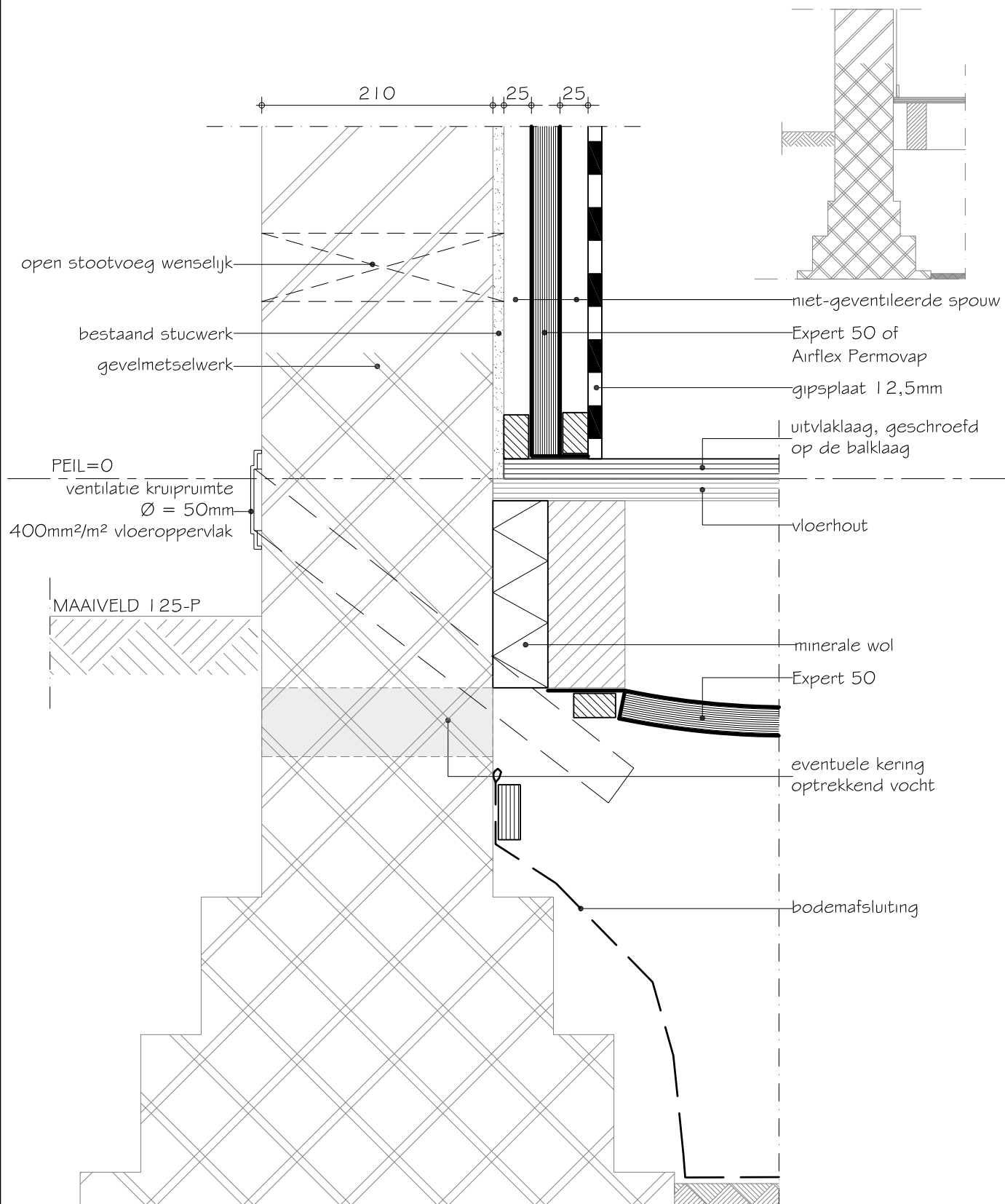

Omschrijving	: 401	hellend dak-langsgewel (dakgoot)
Draagstructuur	: 7	steenachtige wanden en steenachtige vloeren
Opbouw langsgewel	: 3	gemetseld binnenspouwblad en gemetseld buitenspouwblad
Variante	: 02	bestaand dakbeschoot; Airflex Permovap buitenzijde dakbeschoot
Toepassing	:	W

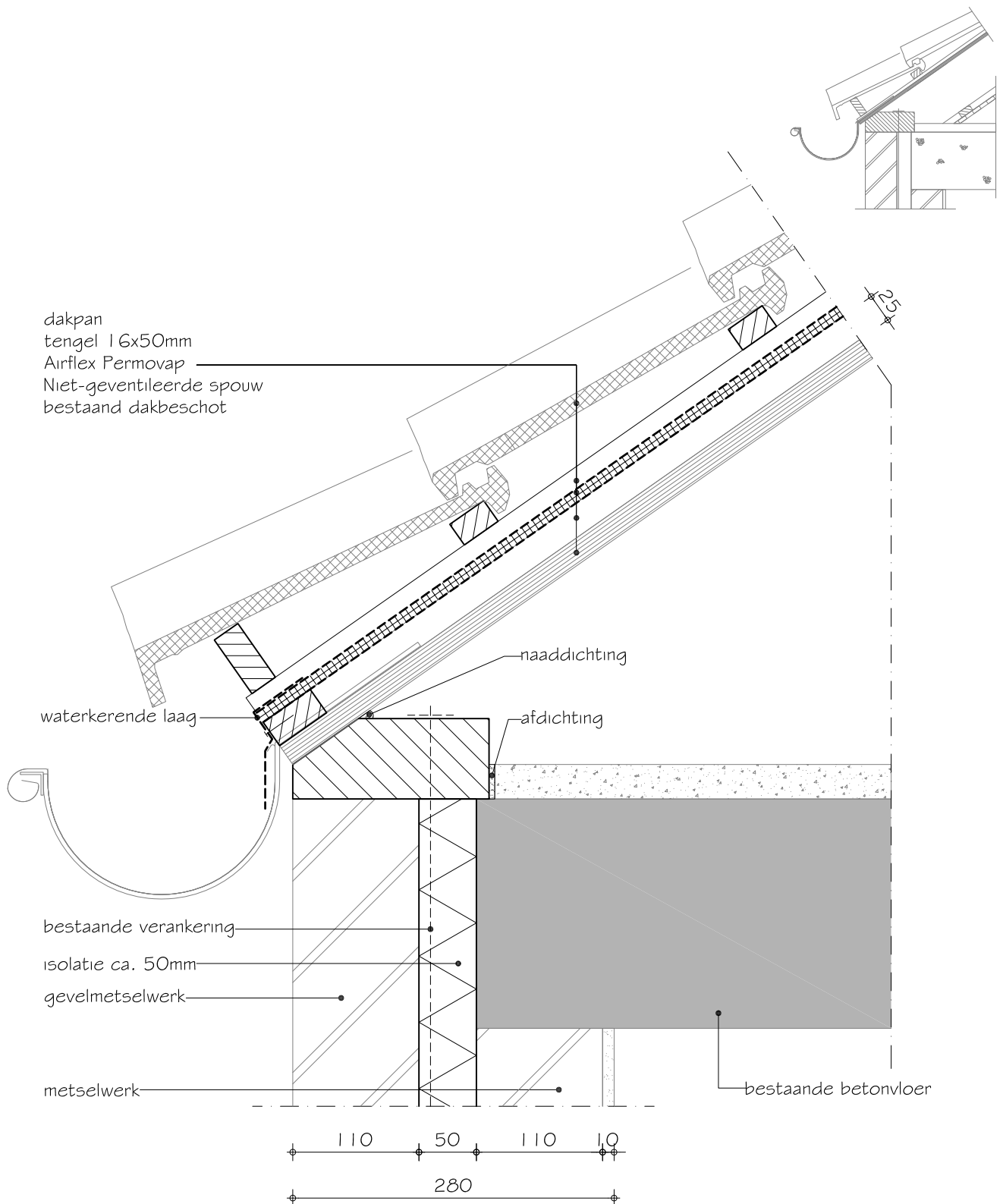

Omschrijving	: 401	hellend dak-langsgevel (dakgoot)
Draagstructuur	: 7	steenachtige wanden en steenachtige vloeren
Opbouw langsgevel	: 3	gemetseld binnenspouwblad en gemetseld buitenspouwblad
Variante	: 02	bestaand dakbeschot; Expert 50 binnenzijde dak
Toepassing	:	W

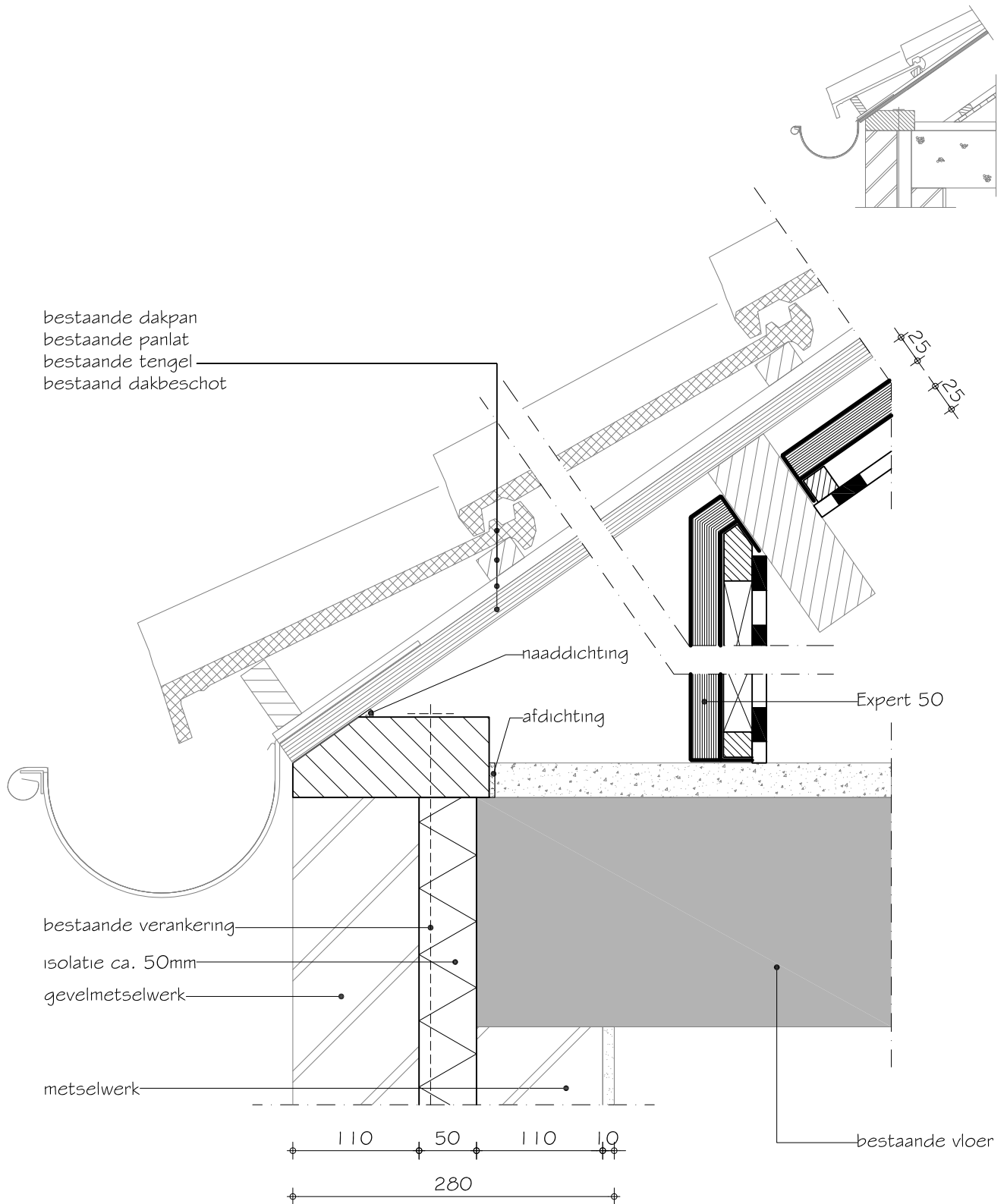



Omschrijving	: 401	hellend dak-langsgevel (dakgoot)
Draagstructuur	: 8	steenachtige wanden en houten vloeren
Opbouw langsgevel	: 8	steensmuur
Variante	: 01	bestaande houtvezelplaat met PUR; Airflex buitenzijde dakbeschot
Toepassing	:	W

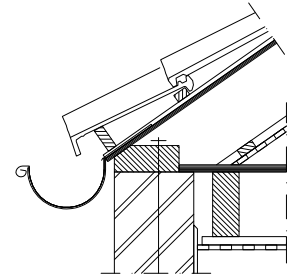

dakpan  
 panlat  
 tengel 11x25mm  
 Airflex Permopak  
 Niet-geventileerde spouw  
 sporen 20x50 h.o.h. 415mm  
 bestaande PUR 30mm  
 bestaande houtvezelplaat 20mm

vogelschroot  
 ventilerende  
 kunststof panlat

afplakken

metselwerk

bestaande verankering

Airflex Permopak

minerale wol 50+50mm

niet-geventileerde spouw

afdichting

verankeringen

muurplaat nieuw

naaddichting

uitvlaklaag op de  
balklaag geschroefd

gipsplaat 12,5mm  
op metalen veerrails

C-profiel h.o.h.  
400mm

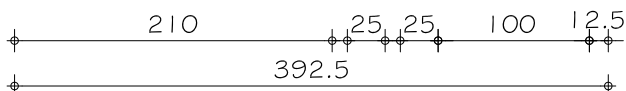

Omschrijving	: 401	hellend dak-langsgevel (dakgoot)
Draagstructuur	: 8	steenachtige wanden en houten vloeren
Opbouw langsgevel	: 8	steensmuur
Variante	: 01	bestaand dakbeschot; Airflex met minerale wol binnenzijde dakbeschot
Toepassing	:	W

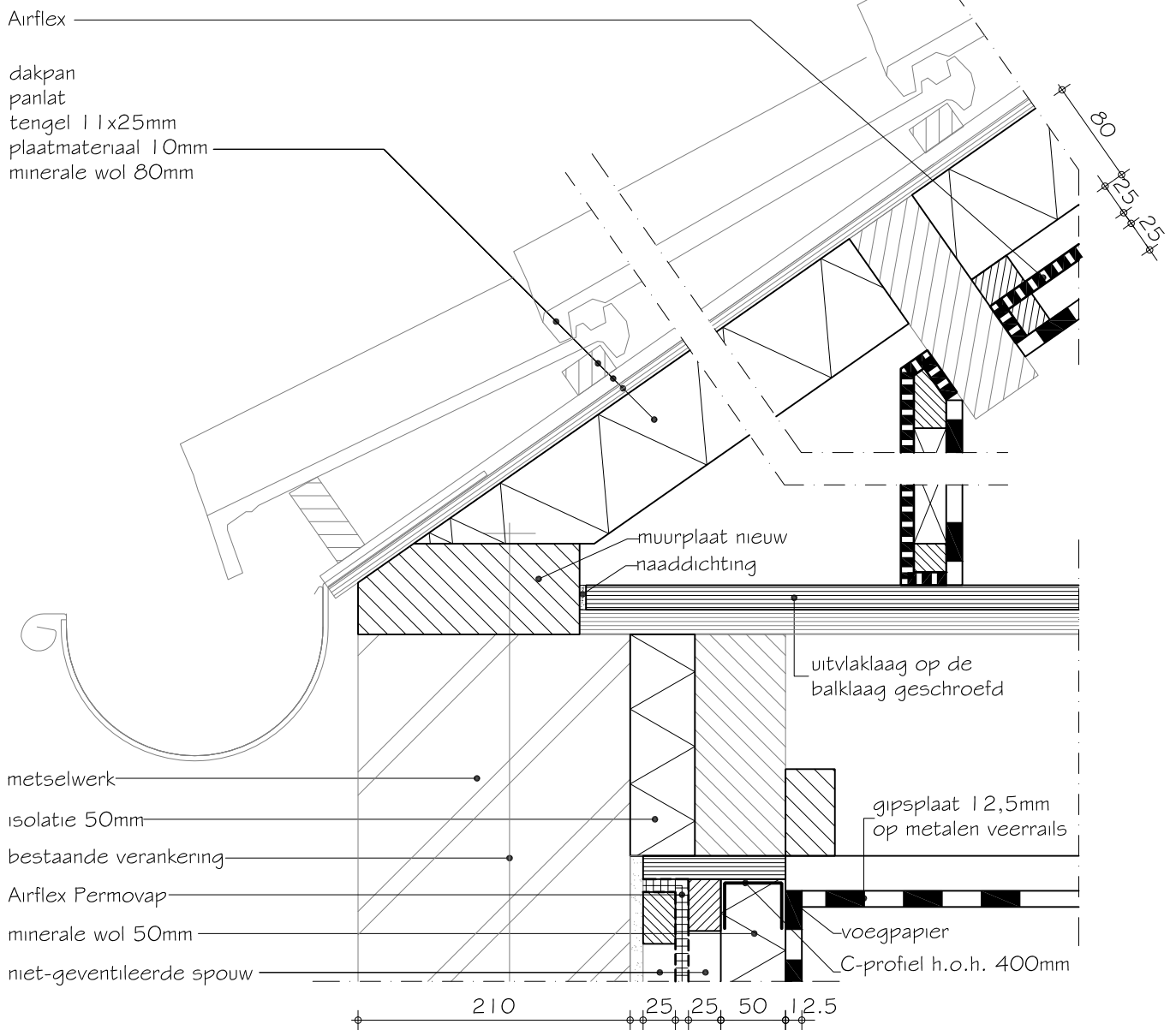
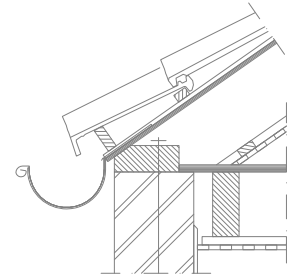

Omschrijving	: 402 hellend dak-bouwwaam
Draagstructuur	: 0 meerdere draagstructuren mogelijk
Opbouw langsgevel	: 0 niet van toepassing
Variant	: 01 bestaand dakbeschot, onbenoemde ruimte; Airflex Permovaap buitenzijde dakbeschot
Toepassing	: W

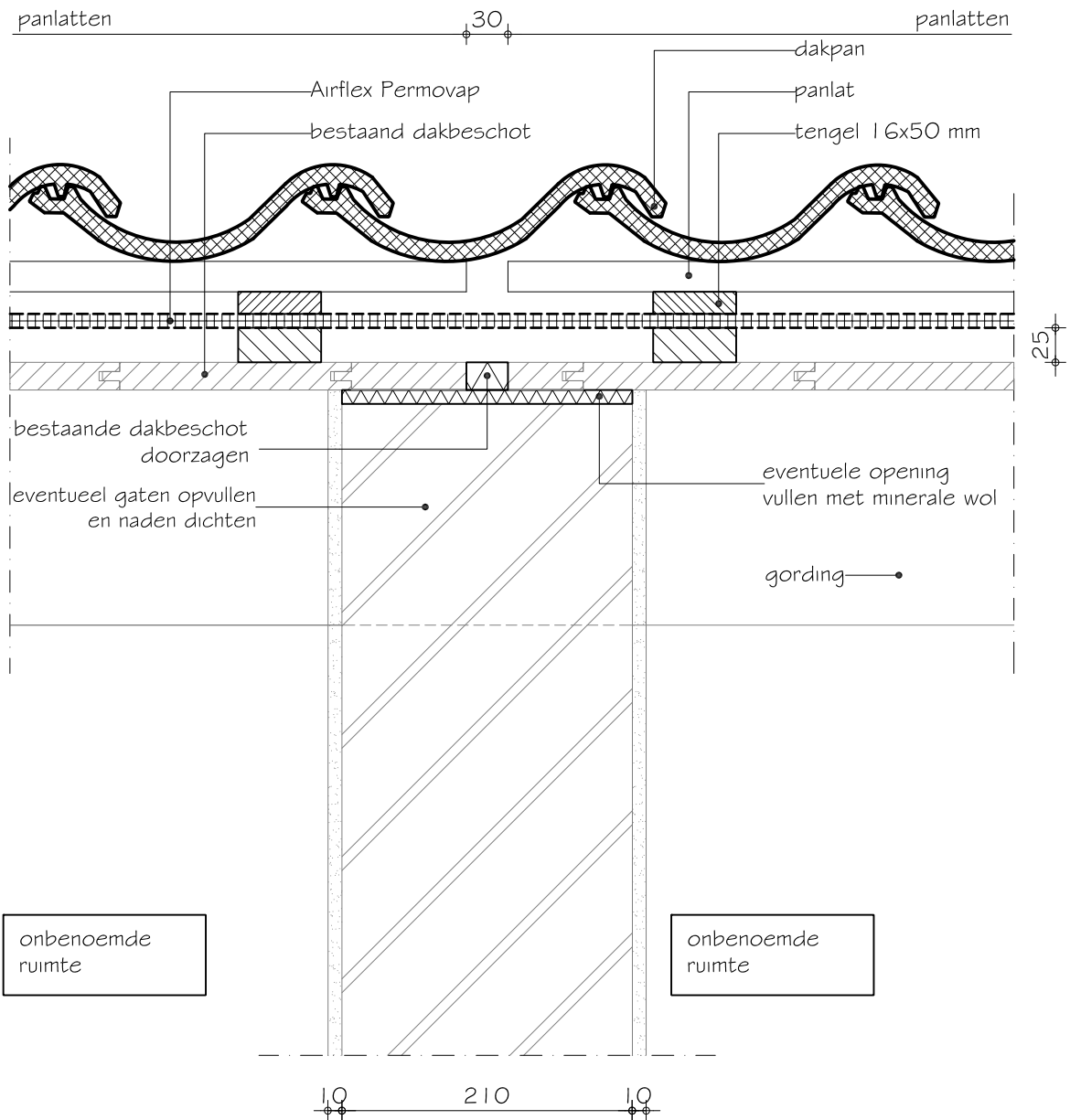
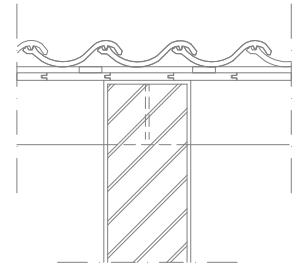

Omschrijving : 402 hellend dak-bouwwaer  
 Draagstructuur : 0 meerdere draagstructuren mogelijk  
 Opbouw langsgevel : 0 niet van toepassing  
 Variant : 01 bestaand dakbeschot, onbenoemde ruimte; Expert 50  
 Toepassing : W

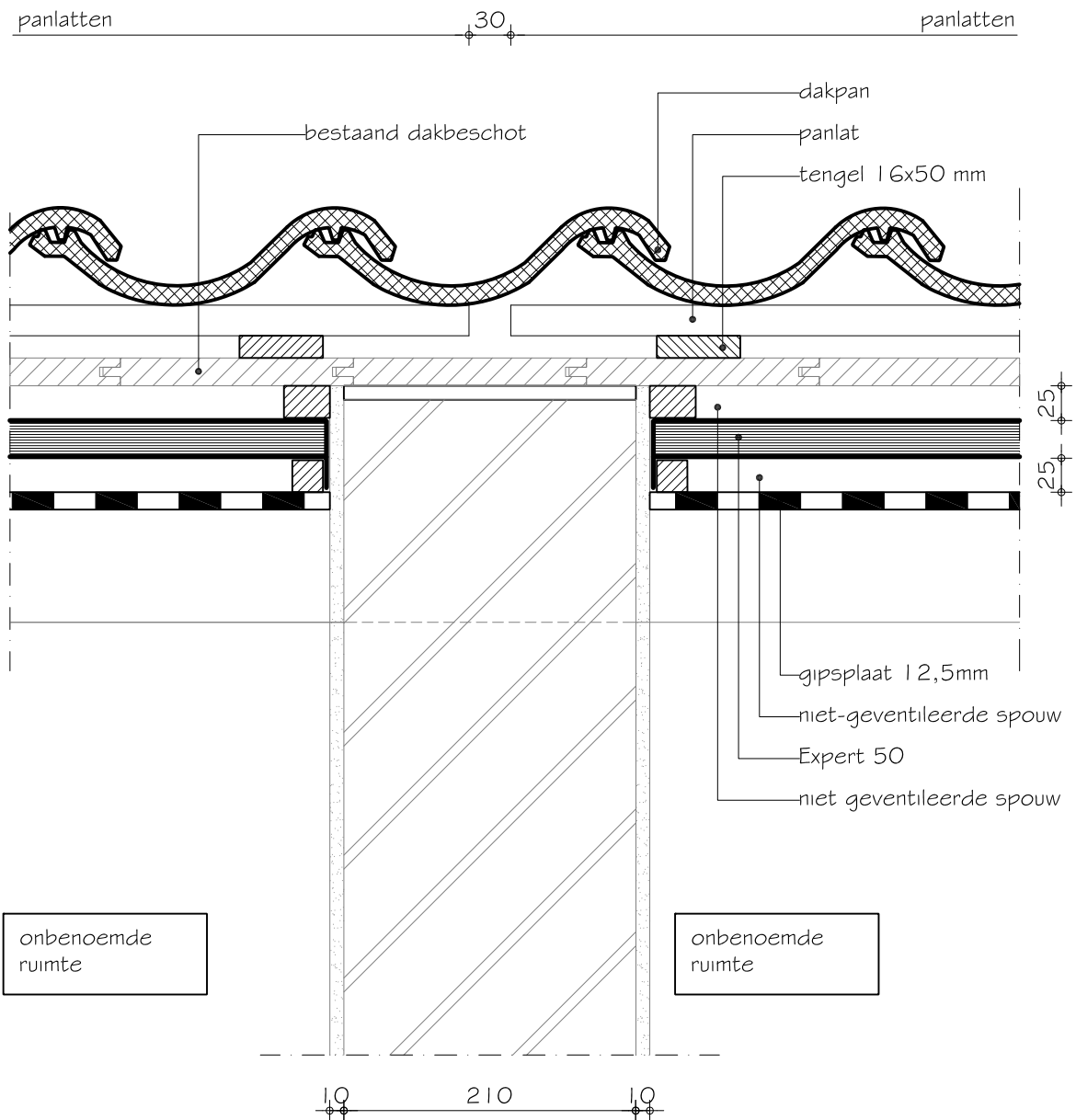
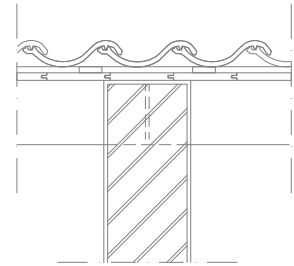

Omschrijving	: 402	hellend dak bouwmuur
Draagstructuur	: 0	meerdere draagstructuren mogelijk
Opbouw langsgevel	: 0	niet van toepassing
Variante	: 02	bestaande houtvezelplaat met PUR, Airflex Permopap aan buitenzijde dakbeschot
Toepassing	:	W

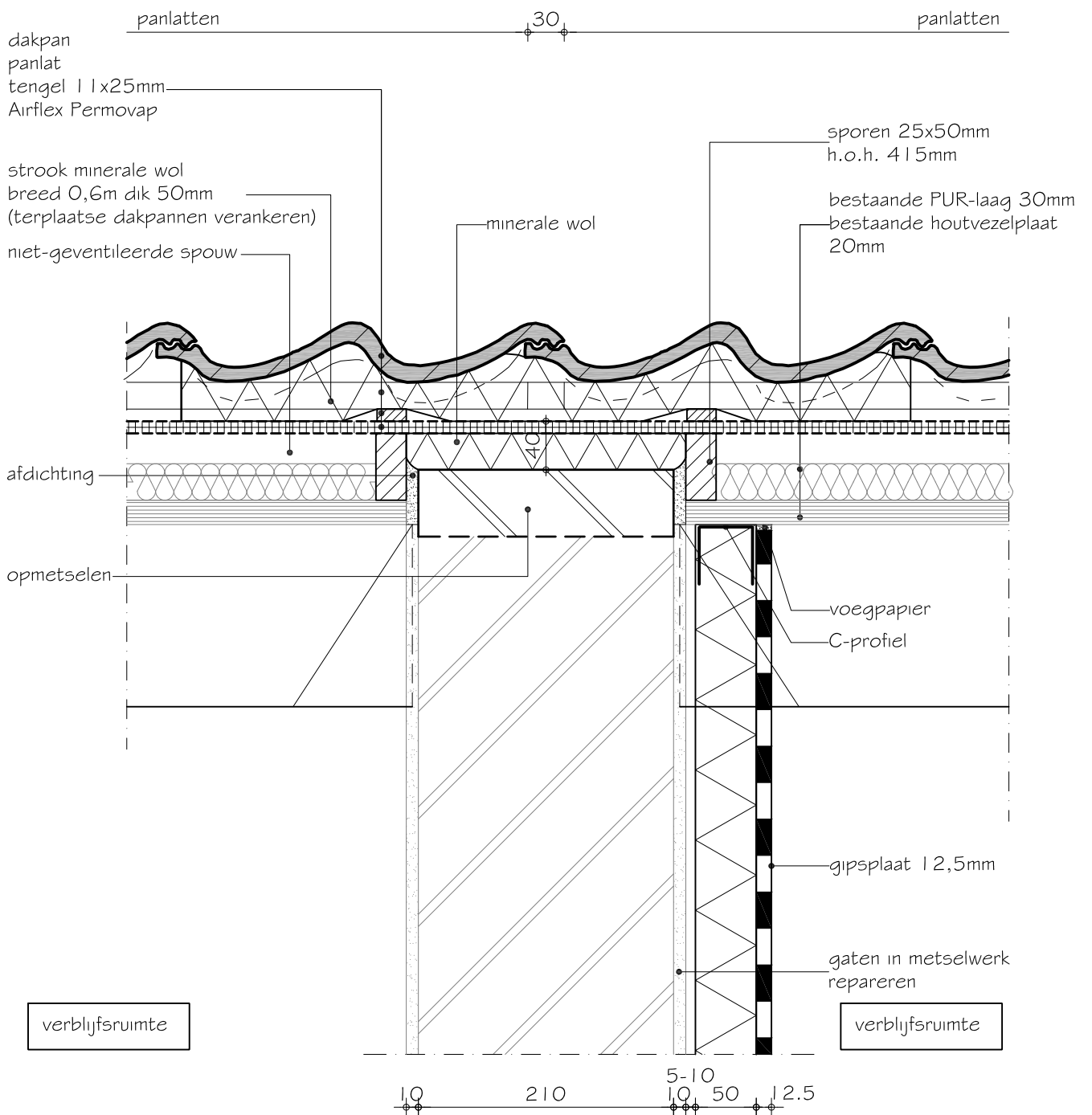
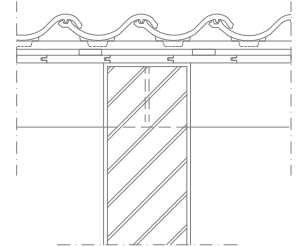

Omschrijving	: 402 hellend dak bouwmuur
Draagstructuur	: 0 meerdere draagstructuren mogelijk
Opbouw langsgevel	: 0 niet van toepassing
Variante	: 02 bestaand dakbeschoot; Airflex met minerale wol binnenzijde dakbeschoot
Toepassing	: W

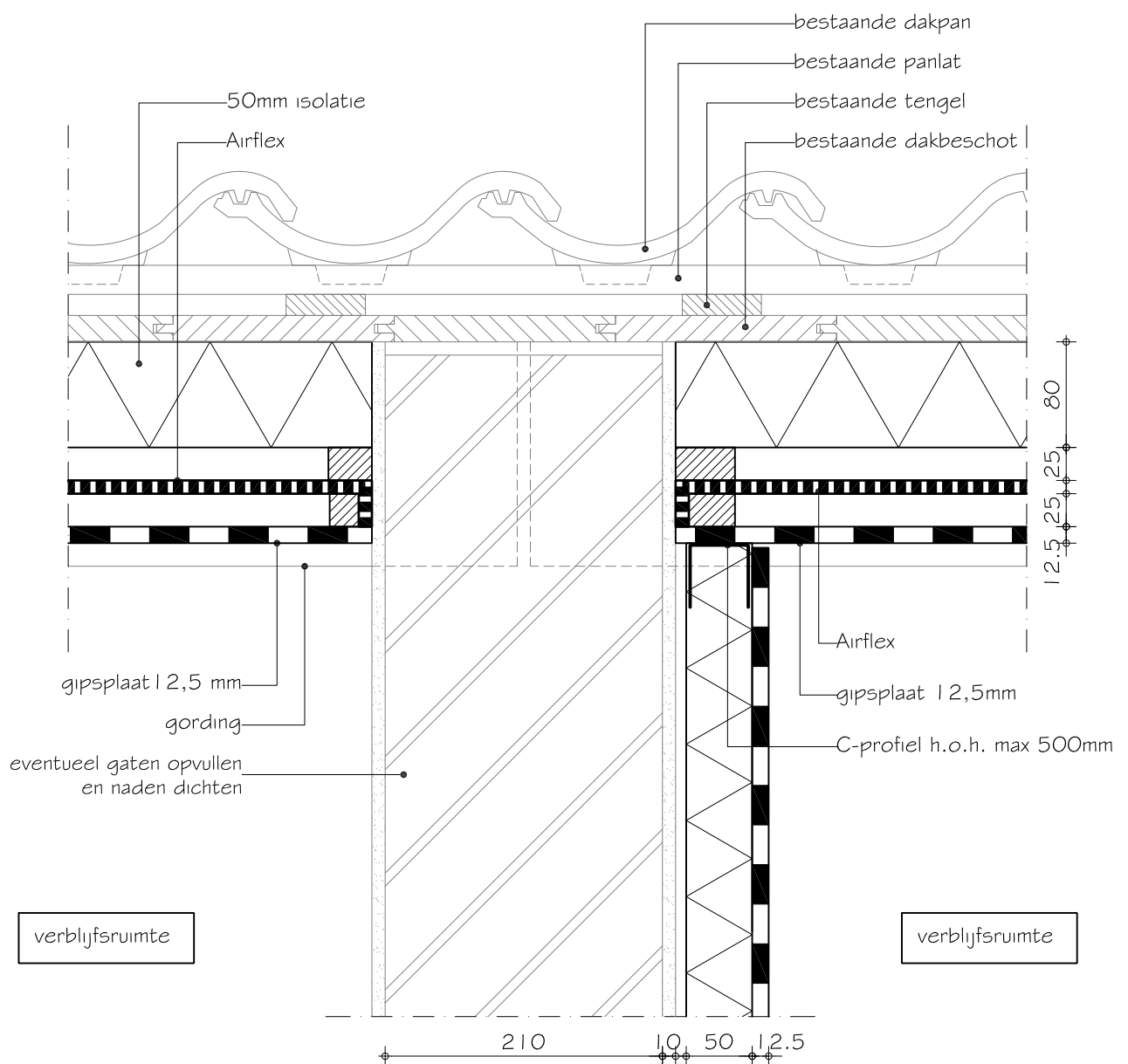
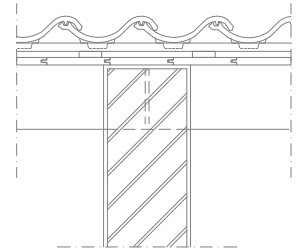

Omschrijving	: 403 hellend dak-kopgevel
Draagstructuur	: 0 meerdere draagstructuren mogelijk
Opbouw langsgevel	: 3 gemetseld binnenspouwblad en gemetseld buitenspouwblad
Variant	: 02 bestaand dakbeschoot; Airflex Permopap buitenzijde dakbeschoot
Toepassing	: W

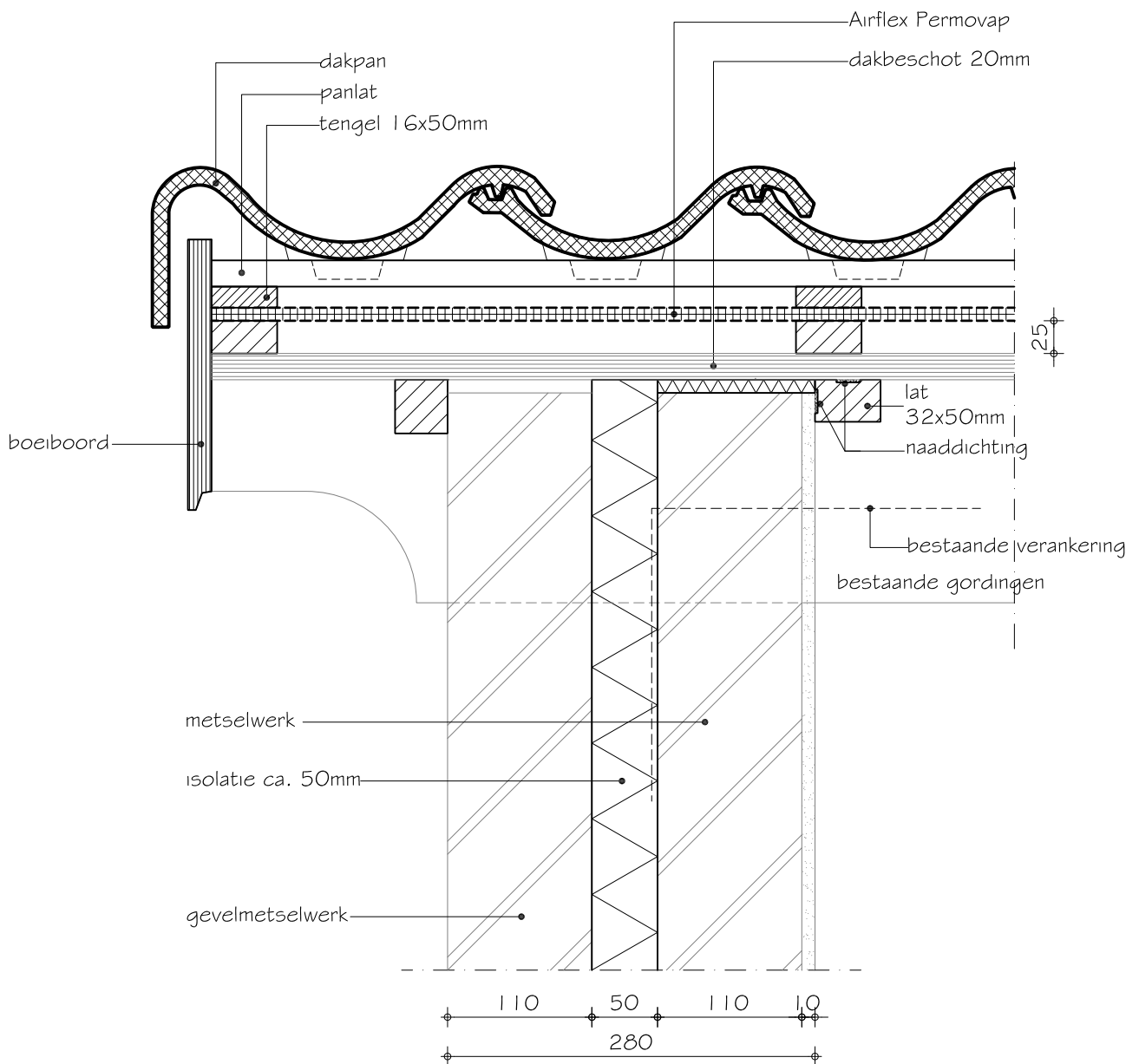
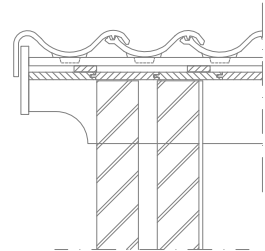

Omschrijving	: 403 hellend dak-kopgevel
Draagstructuur	: 0 meerdere draagstructuren mogelijk
Opbouw langsgevel	: 3 gemetseld binnenspouwblad en gemetseld buitenspouwblad
Variante	: 02 bestaand dakbeschot; Expert 50 binnenzijde dak
Toepassing	: W

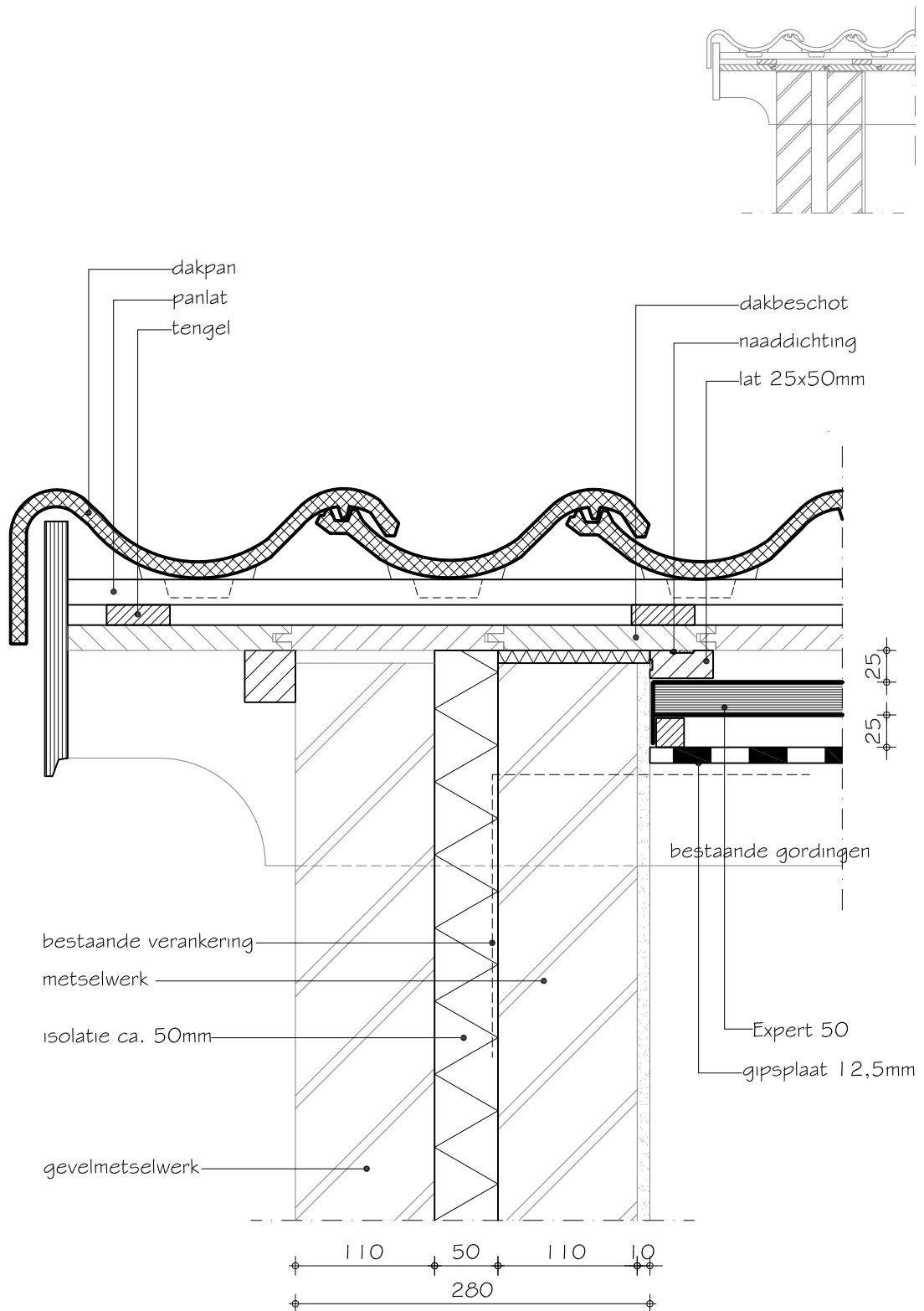



Omschrijving	: 403 hellend dak-kopgevel
Draagstructuur	: 0 meerdere draagstructuren mogelijk
Opbouw langsgevel	: 3 gemetseld binnenspouwblad en gemetseld buitenspouwblad
Variante	: 03 bestaande houtvezelplaat met PUR; Airflex Permopap buitenzijde dakbeschot
Toepassing	: W

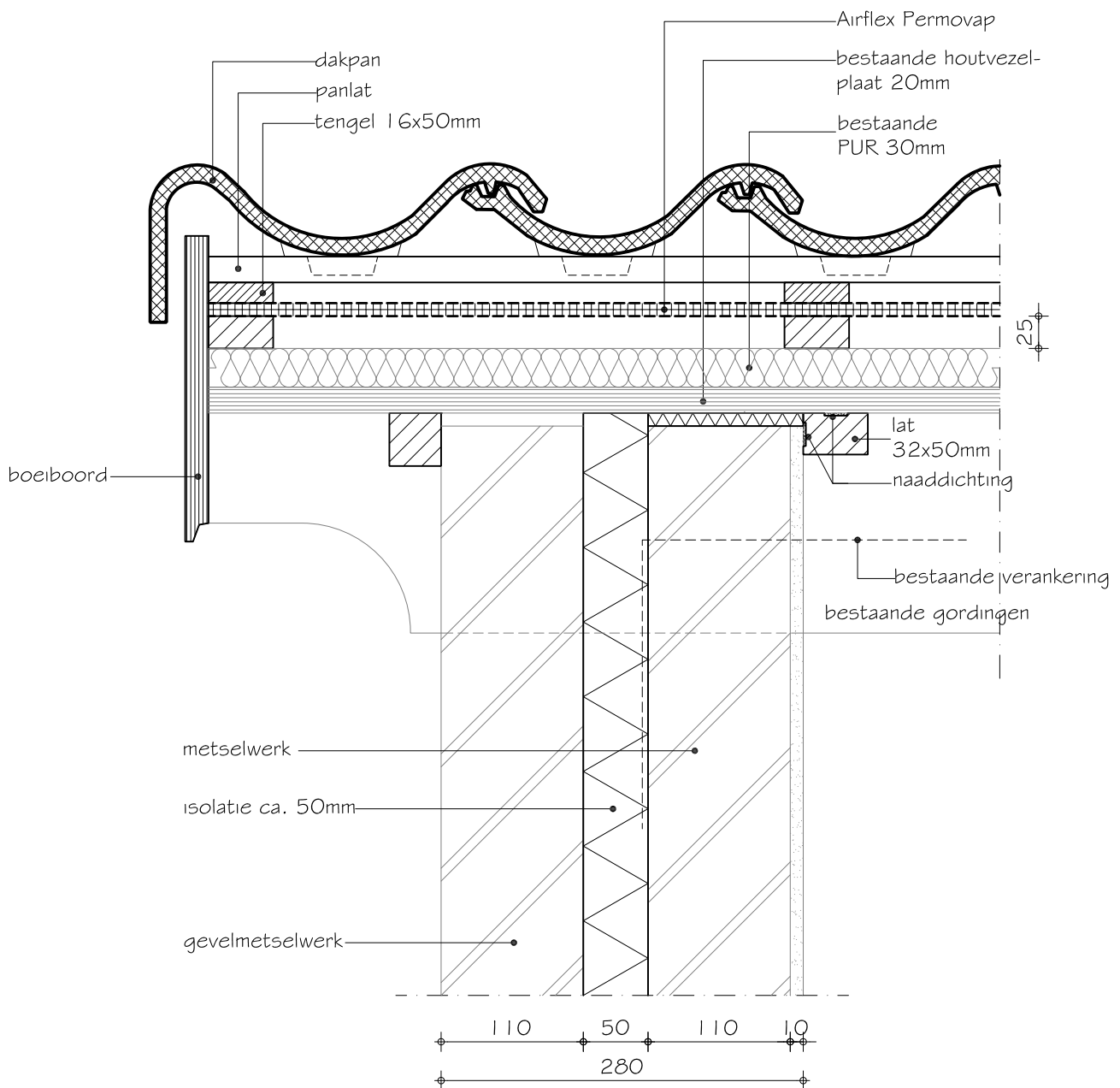
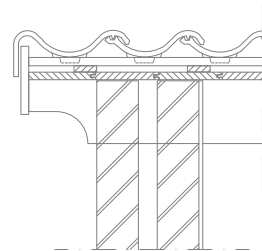

Omschrijving	: 404	hellend dak-hellend dak (nokdetail)
Draagstructuur	: 0	meerdere draagstructuren mogelijk
Opbouw langsgevel	: 0	niet van toepassing
Variante	: 01	bestaande houtvezelplaat met PUR, Airflex Permopap buitenzijde dakbeschoot
Toepassing	:	W

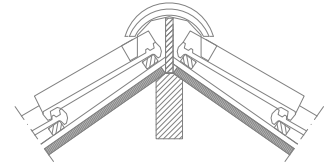

dakpan  
 panlat  
 tengel 11x25mm  
 Airflex Permopap  
 sporen 25x50mm, h.o.h. 415 mm  
 bestaande PUR 30mm  
 bestaande houtvezelplaat 20mm

niet-geventileerde  
 spouw

nokvorst  
 ondervorst  
 ruiters met ruitersbeugel  
 ruiters

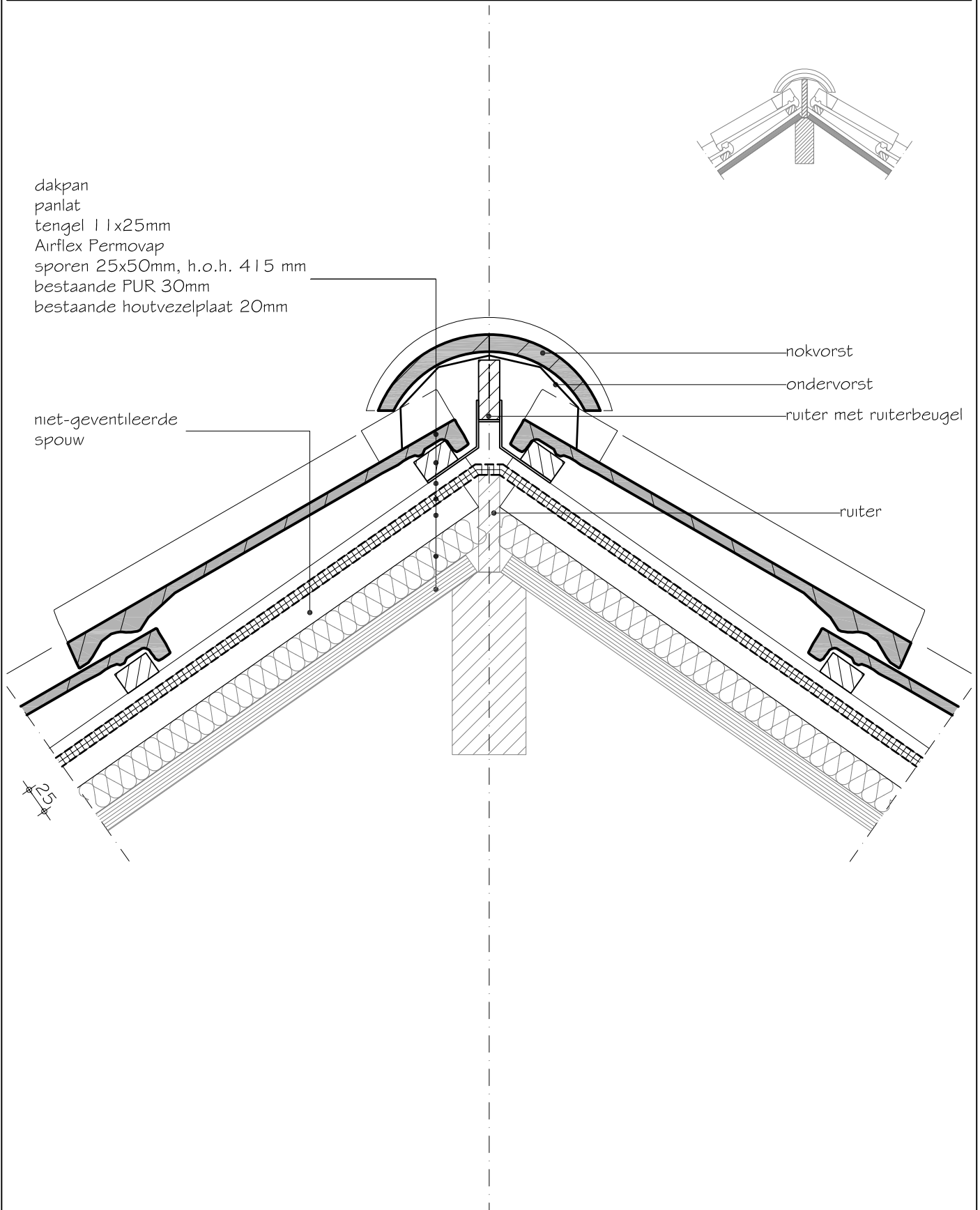

Omschrijving	: 404	hellend dak-hellend dak (nokdetail)
Draagstructuur	: 0	meerdere draagstructuren mogelijk
Opbouw langsgevel	: 0	niet van toepassing
Variant	: 01	bestaand dakbeschoot; Airflex met minerale wol binnenzijde dakbeschoot
Toepassing	:	W

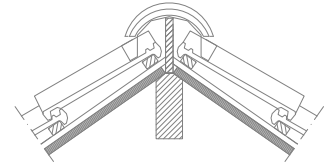

bestaande nokvorst  
 bestaande dakpan  
 bestaande parlat  
 bestaande tengel  
 bestaand dakbeschoot  
 minerale wol 80mm  
 niet-geventileerde spouw

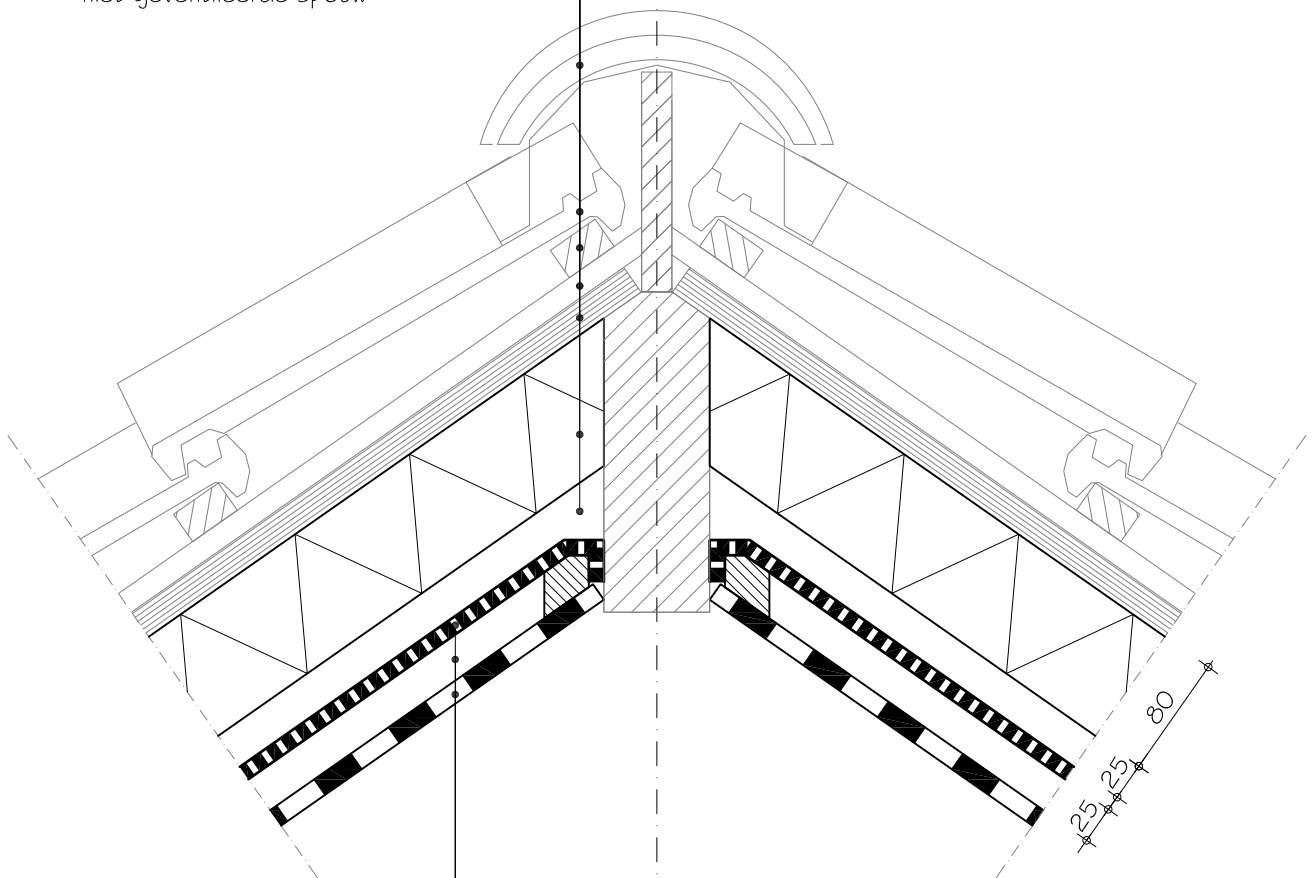

Airflex  
 niet-geventileerde spouw  
 gipsplaat 12,5mm

Omschrijving	: 404	hellend dak - hellend dak (nokdetail)
Draagstructuur	: 0	meerdere draagstructuren mogelijk
Opbouw langsgevel	: 0	niet van toepassing
Variant	: 02	bestaand dakbeschoot; Airflex Permopap buitenzijde dakbeschoot
Toepassing	:	W

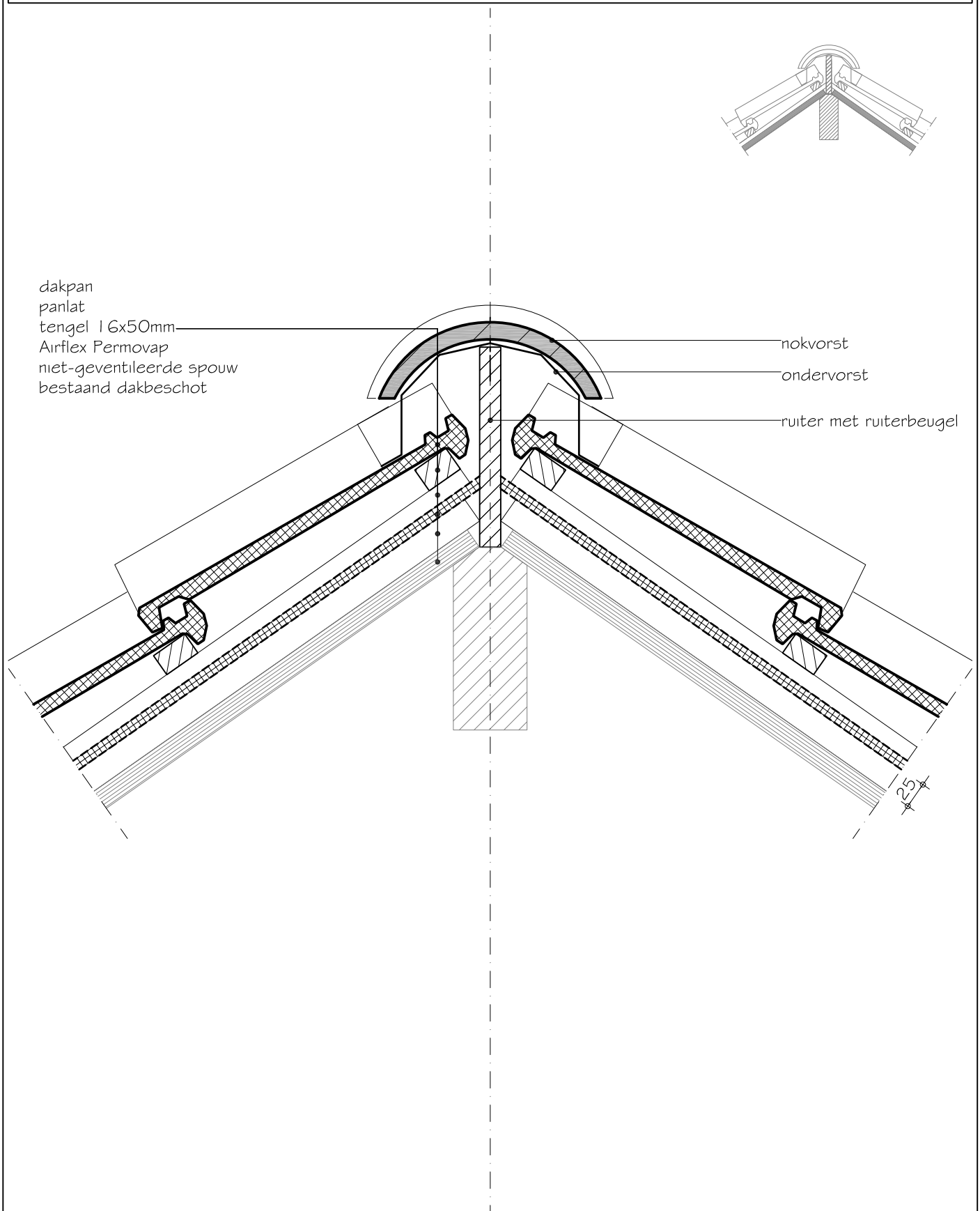

Omschrijving	: 404 hellend dak - hellend dak (nokdetail)
Draagstructuur	: 0 meerdere draagstructuren mogelijk
Opbouw langsgevel	: 0 niet van toepassing
Variante	: 02 bestaand dakbescot; Expert 50 binnenzijde dak
Toepassing	: W

